



# XQ1 XQ4 XQ6

DE	Originalbetriebsanleitung	Elektronisches Handrührwerk
EN	Original Operating Instructions	Electronic Hand-Mixer
FR	Manuel d'instructions d'origine	Mélangeur électroportatif
ES	Manual de servicio original	Mezcladora manual electrónica
PT	Instruções de utilização originais	Misturadora manual electrónica
IT	Istruzioni per l'uso originali	Agitatore manuale elettronico
NL	Originele handleiding	elektronische handmenger
DK	Original betjeningsvejledning	Elektronisk håndholdt røreværk
SE	Original-bruksanvisning	Elektronisk handomrörare
NO	Bruksanvisning i original	Elektronisk håndrøreverk
FI	Alkuperäiskäyttöohje	Sähkökäyttöinen käsisekoitin
PL	Instrukcja oryginalna	Řęcznych mieszarek elektronicznych
CZ	Originální návod k obsluze	Elektronické ruční míchadlo
SK	Originálny návod na obsluhu	Elektronické ručné miešadlo
HU	Eredeti használati utasítás	Elektromos kézi keverőgép
RO	Instrucțiuni originale	Malaxor de mână electronic
BG	Оригинална работна инструкция	Електронна ръчна бъркачка
GR	Πρωτότυπο οδηγιών χρήσης	Ηλεκτρονικός αναμικτήρας
RS	Prevod originalnog uputstva za upotrebu	Elektronski ručni mešač
HR	Originalne upute za uporabu	Elektronička ručna miješalica
SI	Originalna navodila za uporabo	Elektronska ročna mešalna naprava
TR	Orijinal Kullanım Kılavuzu	Elektronik El Mikseri
RU	Руководство по эксплуатации	Электронная переносная мешалка
LT	Originali instrukcija	Elektrinio maišymo prietaiso naudojimo
LV	Instrukcijas oriģinālvalodā	Elektroniskā pārnēsājamā maisītāja
EE	Algupärane kasutusjuhend	Elektrilise käsiseguri



## Collomix WK



	∅ mm	XQ1	XQ4	XQ6
WK 120	120	●	●	
WK 140	135		●	●

## Collomix MK



	∅ mm	XQ1	XQ4	XQ6
MK 120	120	●	●	
MK 140	140		●	●
MK 160	160			●

## Collomix KR



	∅ mm	XQ1	XQ4	XQ6
KR 120	120	●	●	
KR 140	140		●	●
KR 160	160			●

## Collomix LX



	Ø mm	XQ1	XQ4	XQ6
LX 120	120	●	●	●

## Collomix DLX



	Ø mm	XQ1	XQ4	XQ6
DLX 120	120	●	●	
DLX 152	150		●	●



\*1) XQ1; XQ4; XQ6;

\*2) EN IEC 55014-2:2021; EN IEC 61000-3-2:2019+A1; EN IEC 55014-1:2021;

EN 61000-3-3:2013+A1+A2; EN 61000-3-11:2019; EN 62841-1:2015+A11; EN 62841-2-10:2017

\*3) 2014/30/EU, 2006/42 EG, 2011/65/EU

Gaimersheim, 2024-07-18  
Alexander Essing  
CEO

\*4) Collomix GmbH, Abt. Technische Entwicklung, Daimlerstr. 9, 85080 Gaimersheim, Deutschland

# XQ1

---

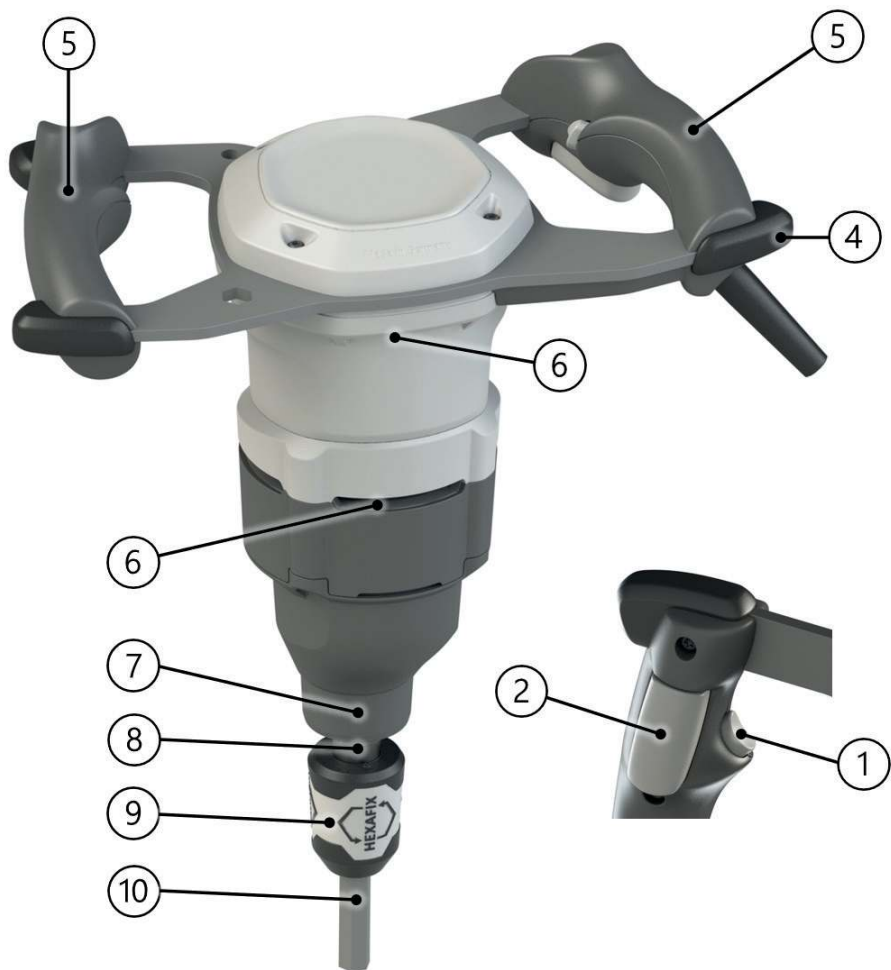

# XQ4

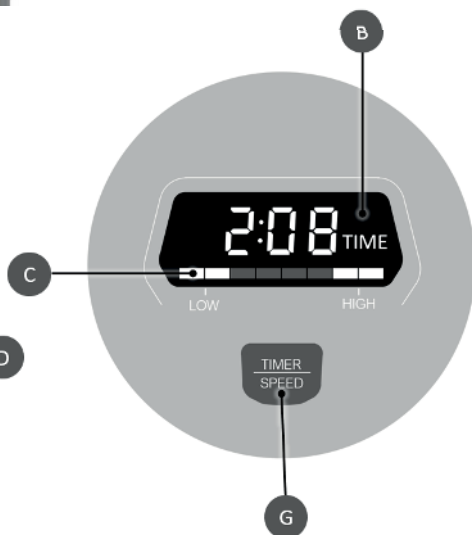
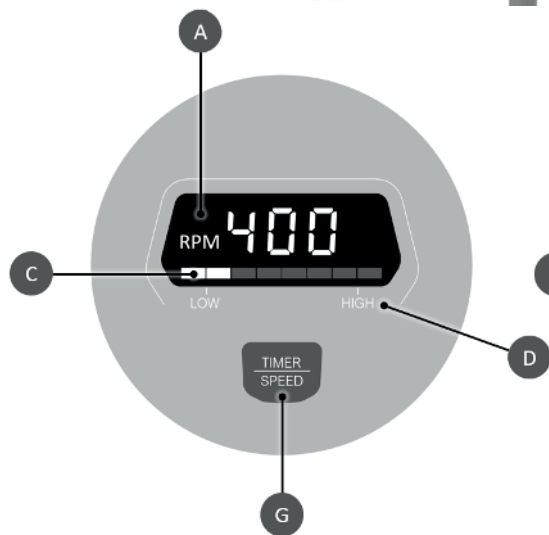

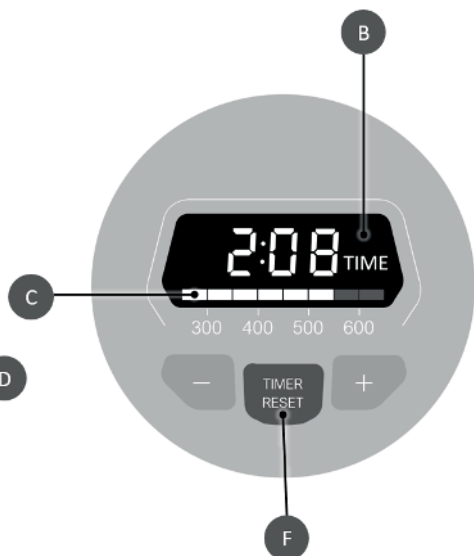
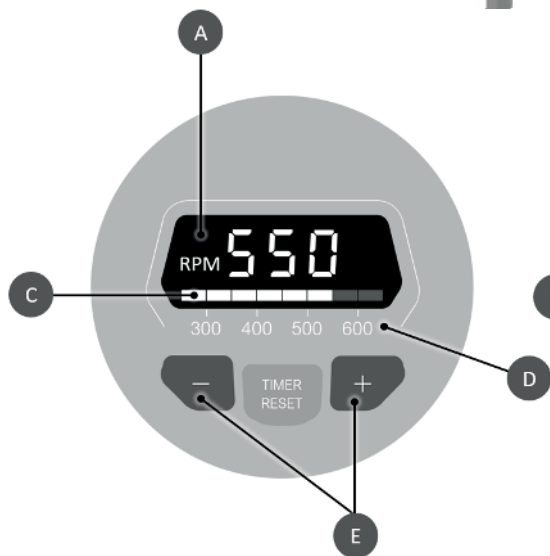
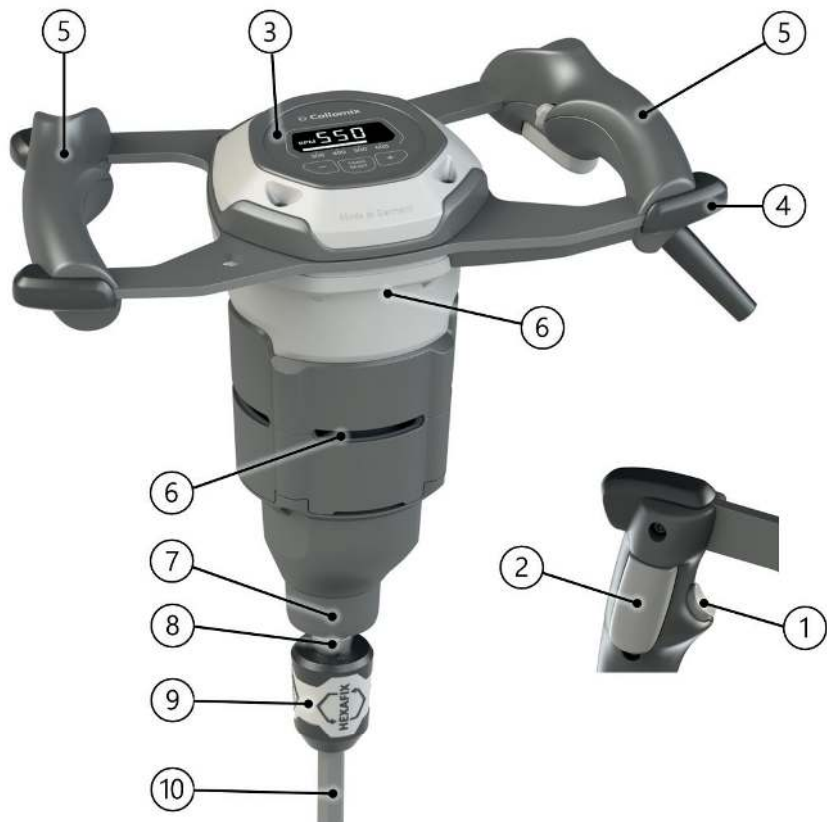

# XQ1 XQ4 XQ6



HEXAFIX

VIDEO



TUTORIAL

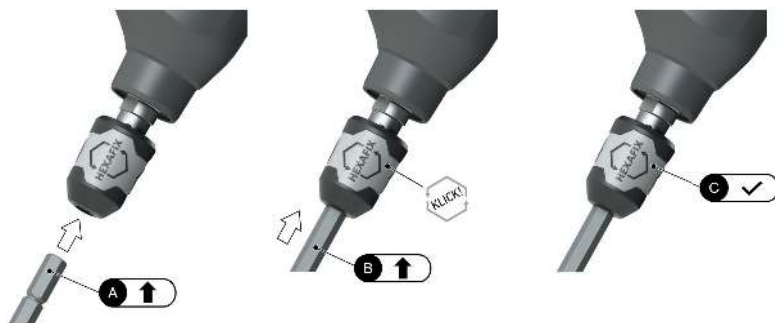

VIDEO



TUTORIAL



## DE Technische Daten

	<b>XQ1</b>	<b>XQ4</b>	<b>XQ6</b>
Nennleistung/Stromaufnahme:	1100 Watt	1500 Watt	1750 Watt
Spannung:	230 Volt	230 Volt	230 Volt
Frequenz:	50 Hz	50 Hz	50 Hz
Leerlaufdrehzahl:	$n_0 = 0 - 930 \text{ min}^{-1}$		
Drehzahl unter Last:	$n_L = 0 - 670 \text{ min}^{-1}$		
Geregelte Lastdrehzahl:	$n_L =$	400 $\text{min}^{-1}$ oder 550 $\text{min}^{-1}$ oder 700 $\text{min}^{-1}$	300 $\text{min}^{-1}$ bis 750 $\text{min}^{-1}$
Außengewinde Rührwelle:	5/8"x16 UN	5/8"x16 UN	5/8"x16 UN
Maximaler Rührerdurchmesser *=DLX:	120 mm	140 (150*) mm	170 mm
Gewicht ohne Rührer:	4,3 kg	5,6 kg	5,7 kg
Schutzklasse:	□ / II	□ / II	□ / II

## Maschinenelemente

- 1 Entriegelung für EIN-/AUS-Schalter
- 2 EIN-/AUS-Schalter
- 3 Display (nur XQ4/XQ6)
- 4 Metallrahmen mit Kantenschutz
- 5 Handgriffe
- 6 Lüftungsschlitze
- 7 Maschinenhals
- 8 Rührwelle
- 9 HEXAFIX-Adapter
- 10 Rührer mit HEXAFIX-Schaft

## Geräusch-/Vibrationswerte

Messwerte ermittelt gemäß EN 62841  
Der A-bewertete Geräuschpegel des Gerätes beträgt  
typischerweise:

	Schalldruck $L_{PA}$ [dB(A)]	Schallleistung $L_{WA}$ [dB(A)]
XQ1	81 dB(a)	89 dB(a)
XQ4	83 dB(a)	91 dB(a)
XQ6	83 dB(a)	91 dB(a)
	Unsicherheit K = 3 dB	

Schwingungsgesamtwert (beim Rühren von mineralischen Stoffen)

	Emissionswert $a_n$ [ $\text{m/s}^2$ ]
XQ1	3,6 $\text{m/s}^2$
XQ4	2,4 $\text{m/s}^2$
XQ6	3,1 $\text{m/s}^2$
	Unsicherheit K = 1,5 $\text{m/s}^2$

## WARNUNG:

Die angegebenen Messwerte gelten für neue Geräte. Im täglichen Einsatz verändern sich Geräusch- und Schwingungswerte.

## HINWEIS

Der in diesen Anweisungen angegebenen Schwingungspegel ist entsprechend einem in EN 62841 genormten Messverfahren gemessen worden und kann für den Vergleich von Elektrowerkzeugen miteinander verwendet werden. Er eignet sich auch für eine vorläufige Einschätzung der Schwingungsbelastung. Der angegebene Schwingungspegel repräsentiert die hauptsächlichen Anwendungen des Elektrowerkzeugs. Wenn allerdings das Elektrowerkzeug für andere Anwendungen, mit abweichenden Einsatzwerkzeugen oder ungenügender Wartung eingesetzt wird, kann der Schwingungspegel abweichen. Dies kann die Schwingungsbelastung über den gesamten Arbeitszeitraum deutlich erhöhen. Für eine genaue Abschätzung der Schwingungsbelastung sollten auch die Zeiten berücksichtigt werden, in denen das Gerät abgeschaltet ist oder zwar läuft, aber nicht tatsächlich im Einsatz ist. Dies kann die Schwingungsbelastung über den gesamten Arbeitszeitraum deutlich reduzieren.

## EU - Konformitätserklärung

Wir erklären in alleiniger Verantwortung, dass diese Produkte \*1) mit den folgenden Normen oder normativen Dokumenten \*2) und gemäß den Bestimmungen der Richtlinien \*3) übereinstimmen. Technische Unterlagen anzufordern bei \*4) - Detailinformationen siehe Seite 2.



## Gerätespezifische Sicherheitshinweise

**⚠️ WARNUNG:** Lesen Sie alle Sicherheitshinweise, Anweisungen, Bilderungen und technischen Daten, mit denen dieses Elektrowerkzeug versehen ist. Versäumnisse bei der Einhaltung der Sicherheitshinweise und nachfolgenden Anweisungen können elektrischen Schlag, Brand und/oder schwere Verletzungen verursachen.

**Bewahren Sie alle Sicherheitshinweise und Anweisungen für die Zukunft auf.**

Der in den Sicherheitshinweisen verwendete Begriff „Elektrowerkzeug“ bezieht sich auf netzbetriebene Elektrowerkzeuge (mit Netzleitung) und auf akkubetriebene Elektrowerkzeuge (ohne Netzleitung).

**Gefahrloses Arbeiten mit dem Gerät ist nur möglich, wenn Sie die Bedienungsanleitung und die Sicherheitshinweise vollständig lesen und die Anweisungen strikt befolgen. Die Maschine darf nur von Personen benutzt werden, die mit der Bedienungsanleitung und den geltenden Vorschriften über Arbeitssicherheit und Unfallverhütung vertraut sind.**

**⚠️ Gefahr:** Zusätzlich müssen die beigelegten, „allgemeinen Sicherheitshinweise“ befolgt werden.

- ▶ Die Netzspannung muß mit den Angaben auf dem Typenschild übereinstimmen.
- ▶ Halten Sie das Elektrowerkzeug mit beiden Händen an den dafür vorgesehenen Handgriffen. Ein Verlust der Kontrolle kann zu Verletzungen führen.
- ▶ Sorgen Sie, zur Vermeidung einer gefährlichen Atmosphäre, für ausreichende Belüftung beim Verrühren von brennbaren Stoffen. Sich bildende Dämpfe können eingeatmet oder durch die vom Elektrowerkzeug erzeugten Funken entzündet werden.
- ▶ Verrühren Sie keine Lebensmittel. Elektrowerkzeuge und deren Einsatzwerkzeuge sind nicht zum Verarbeiten von Lebensmitteln konstruiert.
- ▶ Halten Sie die Netzanschlussleitung vom Arbeitsbereich fern. Die Netzleitung kann sich im Rührkorb verfangen.
- ▶ Sorgen sie für einen festen und sicheren Stand des Rührbehälters. Ein nicht ordnungsgemäß gesicherter Behälter kann sich unverhofft bewegen.
- ▶ Achten Sie darauf, dass keine Flüssigkeit gegen das Gehäuse des Elektrowerkzeugs spritzt. In das Elektrowerkzeug eingedrungene Flüssigkeit kann zu Beschädigung und elektrischem Schlag führen.
- ▶ Befolgen Sie die Anweisungen und Sicherheitshinweise für das zu verrührende Material. Das zu verrührende Material kann gesundheitsschädlich sein.
- ▶ Falls das Elektrowerkzeug in das zu verrührende Material fällt, ziehen Sie sofort den Netzstecker und lassen Sie das Elektrowerkzeug durch qualifiziertes Fachpersonal prüfen. Hineingreifen in den Behälter

mit dem noch an der Steckdose hängenden Elektrowerkzeug darin kann zu einem elektrischen Schlag führen. DE

- ▶ Greifen Sie während des Rührvorgangs nicht mit den Händen in den Rührbehälter oder führen Sie keine anderen Gegenstände hinein. Ein Kontakt mit dem Rührkorb kann zu ernsthaften Verletzungen führen.
- ▶ Lassen Sie das Elektrowerkzeug nur im Rührbehälter an- und auslaufen. Der Rührkorb kann in unkontrollierter Weise herumschleudern oder verbiegen.

**Weitergehende Sicherheitshinweise:**

- ▶ Legen Sie sich keine Kabel um Ihren Körper oder um Körperteile.
- ▶ Verwenden Sie das Gerät nicht wenn das Kabel beschädigt ist. Berühren Sie das Kabel nicht und ziehen Sie sofort den Netzstecker. Beschädigte Kabel erhöhen das Risiko eines elektrischen Schlages. Ist der Ersatz (Beschädigung o.a.) der Netzanschlussleitung erforderlich, dann ist dies vom Hersteller oder durch einen autorisierten Vertreter (Elektrofachkraft) durchzuführen, um Sicherheitsgefährdungen zu vermeiden.
- ▶ Vor Inbetriebnahme den festen Sitz des Rührstabs sowie den einwandfreien Rundlauf prüfen.
- ▶ Die Maschine und den Rührer nur in einwandfreien Zustand betreiben. Keine beschädigten, verbogenen oder verschlissene Rührer einsetzen.
- ▶ Die Schalter an der Maschine dürfen nicht festgesetzt werden.
- ▶ Falls der Schalldruckpegel am Arbeitsplatz 85 dB (A) überschreitet, Gehörschutz tragen!
- ▶ Bei der Arbeit mit dem Rührwerk wird das Tragen einer Staubmaske sowie einer Schutzbrille empfohlen. Tragen von enganliegender Kleidung ist Vorschrift.
- ▶ Schließen Sie Geräte grundsätzlich über eine Fehlerstrom-Schutzeinrichtung (RCD) mit einem Ansprechstrom von 30 mA oder weniger an.



Vor Inbetriebnahme der Maschine Bedienungsanleitung lesen und beachten!



Während der Arbeit Schutzbrille und Gehörschutz tragen.



Es wird empfohlen, bei staubintensiven Arbeiten eine Staubmaske zu tragen.

Die Maschine ist zum Anmischen von flüssigen und pulverförmigen Baustoffen wie Mörtel, Estrich, Beton Kleber, Putze und ähnlichen Substanzen bestimmt. Je nach Materialkonsistenz und Mischmenge ist der passende Rührer mit entsprechender Mischwirkung einzusetzen.

Bei der Wahl des Rührertyps (Durchmesser/ Mischwirkung) die Angaben in den technischen Daten beachten. Die Wahl einer unpassender Mischwirkung oder Rührerdurchmessers kann zur Überlastung der Maschine/Getriebe und folglich zu Schäden führen. Beachten Sie bitte, dass ein Rührer mit einer Mischwirkung von oben nach unten das Elektrowerkzeug stärker belastet als umgekehrt.

Dieses Elektrowerkzeug ist nicht dafür ausgelegt um im Dauerbetrieb eingesetzt zu werden.

Auf Grund der hohen Drehmomente der Maschine, ist der Einsatz als Bohrmaschine nicht gestattet.

Die Verwendung der Maschine zur Aufbereitung von Lebensmitteln ist nicht statthaft.

Die Maschine ist nicht zum Mischen von graphitstaubhaltigen Materialien, Salzlaugen oder Jauche geeignet. Das Mischen dieser Stoffe kann die Maschine zerstören.

## Montage

**⚠ Gefahr: Ziehen Sie vor allen Arbeiten am Gerät den Netzstecker aus der Steckdose!**

### Montage der Rühreraufnahme:

Schrauben Sie die der Verpackung beiliegende HEXAFIX-Kupplung auf das Außengewinde (5/8") der Rührwelle.

**HEXAFIX (Montage des Rührers / Werkzeugwechsel):**

Den Rührer mit HEXAFIX Aufnahme (SW 13) in die Kupplung stecken bis diese verriegelt. Zum Lösen bzw. Wechseln des Rührers die Manschette an der Kupplung nur zurückziehen, der Rührer wird freigegeben.

## Betrieb

▶ **Prüfen Sie ob die auf dem Typenschild angegebenen Spannung, mit der Netzspannung übereinstimmt.**

## XQ1

Maschine immer mit beiden Händen fest halten.

Für den Start der Maschine erst den Knopf der **Einschaltsperr** (1) drücken.

Bei nachfolgender Betätigung des **EIN/AUS-Schalters (2)** läuft die Maschine an.

Je stärker der EIN/AUS-Schalter eingedrückt wird, desto höher ist die Drehzahl der Maschine. Der EIN/AUS-Schalter kann nicht arretiert werden!

Zum Beenden der Arbeit den EIN/AUS-Schalter loslassen.

Beim Verbinden der Maschine mit der Netzspannung erscheint im **Display (3)** die zuletzt gewählte Drehzahleinstellung.

Maschine immer mit beiden Händen fest halten.

**XQ4:** Über einen kurzen Tastendruck der **TIMER / SPEED Taste (G)** kann die Drehzahl LOW (400 rpm) oder MED (550 rpm) oder HIGH (700 rpm) ausgewählt werden.

**XQ6:** Über die +/- **Tasten (E)** kann die maximale Drehzahl im Bereich zwischen 300 rpm und 750 rpm eingestellt werden.

Für den Start der Maschine erst den Knopf der **Einschaltsperr** (1) drücken.

Bei nachfolgender Betätigung des **EIN/AUS-Schalter (2)** läuft die Maschine an.

Das Display wechselt automatisch auf die **Zeitanzeige (B)** der aktuell absolvierten Mischzeit.

Am unteren Rand ist über die Balkenanzeige weiterhin die eingestellte maximale **Drehzahl (C)** erkennbar.

Je stärker der **EIN/AUS-Schalter (2)** eingedrückt wird, desto höher ist die Drehzahl der Maschine. Der EIN/AUS-Schalter kann nicht arretiert werden!

Die Drehzahl erhöht sich, bis das eingestellte Maximum erreicht ist.

Die Messung der aktuellen Mischzeit läuft nur während der Betätigung des EIN/AUS-Schalters weiter.

**Zum Beenden der Arbeit den EIN/AUS-Schalter loslassen.**

Die Messung der aktuellen Mischzeit pausiert.

Die Mischzeitanzeige kann jederzeit auf 0:00 gesetzt werden:

**XQ4:** langer Tastendruck **TIMER / SPEED (G)**

**XQ6:** Taste **TIMER RESET (F)** drücken

*Sollte die Maschine mehr als 1 Minute stillstehen, führt die Maschine automatisch einen RESET der Mischzeit durch.*

*Im Display erscheint kurzzeitig die letzte gewählte Drehzahl, danach wechselt das Display auf die Mischzeitanzeige 0:00.*

*Die maximale Mischzeit in der Anzeige beträgt 9:59.*

*Das Display dimmt sich nach 20 Sekunden automatisch ab. Bei Betätigung einer beliebigen Taste hellt das Display zur besseren Lesbarkeit wieder auf.*

*Bei Anzeige eines Fehlercodes (z. B. E06) im Display (nur XQ4/XQ6) die Maschine über das Ziehen des Steckers vom Netz trennen und ggf. abkühlen lassen.*

*Nach Wiederverbindung mit dem Netz startet die Steuerung neu und löscht den Fehlercode.*

**Arbeitshinweise:**

Beim Eintauchen in das, bzw. beim Herausnehmen aus dem Mischgut, mit reduzierter Drehzahl arbeiten. Nach dem vollständigen Eintauchen Drehzahl bis zum Maximum steigern, damit ist eine ausreichende Motorkühlung gewährleistet.

Während des Mischvorgangs die Maschine durch das Mischgefäß führen. So lange mischen bis alles Mischgut vollständig durchgearbeitet ist. Die Verarbeitungsvorschriften der Materialhersteller beachten.

Sie arbeiten besser und sicherer, wenn der eingesetzte Rührer sauber, frei von Materialrückständen und in einwandfreiem Zustand ist.

Je zäher das Mischgut, desto höher werden die Drehmomentkräfte die auf die Maschine wirken und somit auf Ihre Arme. Stellen Sie sich darauf während der Arbeit ein.

Wenn der laufende Rührer auf eine Fläche stößt (z.B. Kübelboden) kann es zu einem Rückstoß kommen.

Nach Beendigung der Mischarbeit die Maschine auf dem Schutzbügel abstellen.

Zum Transport kann der HEXAFIX-Rührer durch die vorgesehene 6-Kant-Stanzung im Griffrahmen gesteckt werden.

Nur Original-Collomix Zubehör (z. B. Rührer, Adapter, Verlängerung) und Ersatzteile verwenden. Passendes Zubehör, Explosionszeichnungen, Ersatzteillisten für Ihre Maschine, sowie das Formular für Reparaturaufträge finden Sie unter:

[www.collomix.com](http://www.collomix.com)

**Entsorgung**

Gerät, Zubehör und Verpackung sollen einer umweltgerechten Wiederverwertung zugeführt werden.

Ausgediente Elektrowerkzeuge durch Entfernen des Netzkabels unbrauchbar machen.



Nur für EU-Länder:

Elektrowerkzeuge nicht über den Hausmüll entsorgen.

Gemäß EU-Richtlinie 2002/96/EG über Elektro- und Elektronik-Altgeräte und Ihrer Umsetzung in nationales Recht müssen nicht mehr gebrauchsfähige Elektrowerkzeuge getrennt gesammelt und einer umweltgerechten Wiederverwertung zugeführt werden.

**Garantie**

Im Rahmen der Lieferbedingungen leistet der Hersteller Garantie gemäß den gesetzlichen/länderspezifischen Bestimmungen. Bitte legen Sie bei einem Garantiefall die Rechnung oder Lieferschein bei.

Bei Unregelmäßigkeiten bitten wir Sie, die Maschine an uns einzusenden. Beanstandungen können nur anerkannt werden, wenn das Gerät zerlegt an den Collomix-Service eingesandt wird.

Schäden, die auf normalen Verschleiß, Überlastung, unsachgemäße Behandlung, unpassendes Zubehör oder unzureichende Wartung zurückzuführen sind, bleiben von der Garantie ausgeschlossen.

Durch Drittpersonen ausgeführte Reparaturen entbinden uns von jeglicher Garantiepflicht.

Nicht mit uns abgeklärte bauliche oder funktionelle Veränderungen an der Maschine, haben das Erlöschen der Gewährleistung sowie der Konformitätserklärung zur Folge.

Änderungen vorbehalten

Hersteller:  
Collomix GmbH  
Daimlerstraße 9  
85080 Gaimersheim  
Deutschland  
[www.collomix.com](http://www.collomix.com)

**Pflege und Wartung**

**⚠ GEFAHR: Vor allen Arbeiten am Gerät, insbesondere beim Wechsel des Rührers, Netzstecker ziehen!**

Maschine und Rührer nach Gebrauch sofort reinigen. Verschmutzungen mit einem trockenen Reinigungslappen entfernen. Für die Reinigung des Rührers empfehlen wir den Collomix MIXER-CLEAN Reinigungseimer.

Die HEXAFIX-Kupplung sauber und gängig halten.

Nach Beendigung der Arbeit den Rührer aus der Kupplung nehmen.

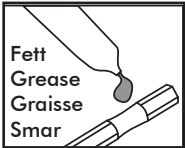

Die Sechskantaufnahme der Kupplung regelmäßig mit geeignetem Schmierfett fetten.

Die Lüftungsschlitze sauber und offen halten, um eine ausreichende Kühlung zu gewährleisten.



Verschlossene Lüftungsschlitze

führen zur Zerstörung der Maschine.

Achten Sie auf die Leichtgängigkeit des EIN-/AUS-Schalters und dessen Entriegelung.

Die Maschine ist mit selbstabschaltenden Kohlen ausgestattet. Bei Erreichen der Mindestlänge schaltet die Maschine ab. Die Kohlen vom autorisierten Kundendienst oder Collomix Werksservice austauschen lassen.

Um Sicherheitsgefährdungen zu vermeiden, alle Reparaturen, insbesondere eine Erneuerung der Netzanschlussleitung, nur von einer anerkannten Fachwerkstätte oder vom Collomix-Service vornehmen lassen!

	<b>XQ1</b>	<b>XQ4</b>	<b>XQ6</b>
Rated power/Current consumption:	1100 W	1500 Watt	1750 Watt
Power supply:	230 Volt	230 Volt	230 Volt
Frequency:	50 Hz	50 Hz	50 Hz
No-load speed:	$n_0 = 0 - 930 \text{ min}^{-1}$		
Rpm under load:	$n_L = 0 - 670 \text{ min}^{-1}$		
Controlled load speed:	$n_L =$	400 $\text{min}^{-1}$ or 550 $\text{min}^{-1}$	300 $\text{min}^{-1}$ to 750 $\text{min}^{-1}$ or 700 $\text{min}^{-1}$
Threaded spindle mixing shaft:	5/8"x16 UN	5/8"x16 UN	5/8"x16 UN
Maximum mixing tool diameter:	120 mm	140 (150*) mm	170 mm
Weight w/o mixing tool:	4,3 kg	5,6 kg	5,7 kg
Protection class:	 / II	 / II	 / II

### Machine components

- 1 Release button for ON/OFF switch
- 2 ON/OFF switch
- 3 Display (XQ4/XQ6 only)
- 4 Handle frame with edge protection
- 5 Handles
- 6 Ventilation slits
- 7 Neck of the machine
- 8 Machine shaft
- 9 HEXAFIX adapter
- 10 Mixing tool with HEXAFIX-shaft

### Noise/vibration levels

Measured values determined in accordance with EN 62841. The A-weighted noise level of the machine is typically:

	Sound pressure level $L_{pA}$ [dB(A)]	Sound power level $L_{WA}$ [dB(A)]
XQ1	81 dB(a)	89 dB(a)
XQ4	83 dB(a)	91 dB(a)
XQ6	83 dB(a)	91 dB(a)
Uncertainty K = 3 dB		

Overall vibration level (for mixing of mineral materials)

	Emission level $a_n$ [ $\text{m/s}^2$ ]
XQ1	3,6 $\text{m/s}^2$
XQ4	2,4 $\text{m/s}^2$
XQ6	3,1 $\text{m/s}^2$
Uncertainty K = 1,5 $\text{m/s}^2$	

### WARNING:

The measured values which are provided apply to new machines. Noise and vibration levels change with day-to-day use.

### NOTE

The vibration level given in these instructions was measured in accordance with a standardized method of measurement as defined in EN 62841 and can be used for the purposes of comparing electrical tools with each other. It is also suitable for a preliminary estimation of vibration strain. The vibration level which is given represents vibration level for the primary use of the electrical tool. If, however, the electrical tool is used for any other purposes, with different plug-in tools or with insufficient maintenance, the vibration level may vary. This can result in a significantly higher level of vibration strain over the work period as a whole.

For a precise estimation of the vibration strain the times when the machine is switched off have to be taken into account as well, as do the times when it is running but is not actually being used. This can result in a significantly reduced level of vibration strain over the work period as a whole.

### EU Declaration of Conformity

We declare under our sole responsibility that this products **\*1)** comply with the following standards or normative documents **\*2)** as well as the provisions of the applicable directives **\*3)**. Technical documentation can be requested from **\*4)** - for detailed information see **page 2**.

## Machine-specific safety instructions

**⚠ WARNING:** Read all safety warnings, instructions, illustrations and specifications provided with this power tool. Failure to follow all instructions listed below may result in electric shock, fire and/or serious injury.

Save all warnings and instructions for future reference.

The term “power tool” in the warnings refers to your mains-operated (corded) power tool or battery-operated (cordless) power tool.

To be able to use the machine safely it is essential that you read the operating instructions and the safety instructions thoroughly and comply with all of them. The machine is to be used only by persons who have read the operating instructions and who are acquainted with the occupational safety and accident prevention regulations in force in your country.

**⚠ DANGER:** In addition, you must also comply with the general safety instructions also included with the machine.

- ▶ Take care to ensure that the mains power supply corresponds to the specifications on the rating plate.
- ▶ Hold the machine with both hands on the handles provided. Loss of control can lead to injuries.
- ▶ To avoid a dangerous atmosphere, ensure adequate ventilation when mixing flammable substances. Vapours formed may be inhaled or ignited by sparks generated by the power tool.
- ▶ Do not stir any food. Power tools and their insert tools are not designed for processing food.
- ▶ Keep the power cord away from the working area. The mains cable may get caught in the stirring basket.
- ▶ Ensure that the mixing bucket is firmly and safely positioned. An improperly secured bucket may move unexpectedly.
- ▶ Make sure that no liquid splashes against the housing of the power tool. Liquid entering the power tool can cause damage and electric shock.
- ▶ Follow the instructions and safety instructions for the material to be mixed. The material to be mixed may be harmful to health.
- ▶ If the power tool falls into the material to be mixed, immediately unplug the power plug and have the power tool checked by qualified personnel. Reaching into the bucket with the power tool still hanging from the socket inside it can lead to an electric shock.
- ▶ Do not reach into the stirring container with your hands or insert any other objects while stirring. Contact with the paddle can cause serious injury.
- ▶ Only let the power tool run on and off in the stirring bucket. The paddle can spin around or bend in an uncontrolled manner.

Further safety instructions:

- ▶ Do not wind cables or leads around any parts of your body.
- ▶ Do not use the machine with a damaged cable. Do not touch the cable and pull out the power plug immediately. There is an increased risk of electric shock from damaged cables. If the mains power cable has to be replaced (because of damage or similar), ensure that it is replaced by the manufacturer or an authorized representative of the manufacturer (electrician) in order to avoid any risk to safety.
- ▶ Hold the machine by the insulated grip surfaces when carrying out work where it may be possible for the plug-in tool to come into contact with concealed power cables or the machine's own mains power cable. Contact with a live cable may make metal components of the machine live as well and could cause an electric shock.
- ▶ Before starting up, check that the mixing rod is securely attached and rotates without a hitch.
- ▶ Only operate the machine and the mixing tool in perfect condition. Do not use damaged, bent or worn paddles.
- ▶ The switches on the machine must not be fixed!
- ▶ If the sound pressure level should exceed 85 dB (A) where you are working, use ear protection!
- ▶ We recommend that you wear work gloves and protective goggles when using the mixer. Regulations require that you wear close-fitting clothing.
- ▶ Always connect machines via a residual current device (RCD) with a rated residual current of 30 mA or less.



Read and observe the operating instructions for the machine before you start it up!



Always wear protective goggles and ear protection while working.



It is advisable to wear a dust mask whenever working with materials which generate large amounts of dust.

The machine is designed for mixing liquid and powder-based building products such as paints, mortar, adhesives, plaster and similar substances. Use the right mixing tool for the consistency of the material and the quantity to be mixed.

Please refer to the information in the technical data when choosing the size of mixing tool (diameter/mixing action). If the wrong mixing action or mixing tool diameter is selected, this may cause the machine/gear unit to become overloaded and lead to damage as a result. Please remember that a mixing tool with a mixing action from the top down puts a greater strain on the electrical tool than one with the reverse mixing action.

This electrical tool is not designed for use in continuous operation.

Given the high torque levels generated by the machine, it must not be used as a power drill.

The machine must not be used for the preparation of foodstuffs.

The machine is not suitable for mixing materials containing graphite dust, brine or slurry. Mixing of these materials or substances may damage the machine beyond repair.

## Assembly

**⚠ DANGER:** Always pull the power plug out of the socket outlet before carrying out any work on the machine.

### Fitting the mixing tool mount:

Take the HEXAFIX coupling supplied with the packaging and screw it to the male thread (5/8") of the machine shaft.

### HEXAFIX (Fitting the mixing tool / tool change-over):

Insert the mixing tool with the HEXAFIX mount in the coupling until it locks. To release or change the mixing tools, simply pull back the handle-collar on the coupling and this releases the mixing tool.

## Operation

- ▶ Check that the power supply shown on the rating plate is the same as the mains power supply.

## XQ1

Always hold the machine with both hands.

Press the **release button (1)**.

Press the **ON/OFF switch (2)**.

The more pressure you apply to the ON/OFF switch, the faster the machine will run. The ON/OFF switch cannot be locked!

**To stop working, release the ON/OFF switch.**

When the machine is connected to the mains voltage, the last selected speed setting appears on the **display (3)**.

Always hold the machine with both hands.

**XQ4:** The LOW (400 rpm) or MED (550 rpm) or HIGH (700 rpm) speed can be selected by briefly pressing the **TIMER / SPEED button (G)**.

**XQ6:** The **+/- buttons (E)** can be used to set the maximum speed in the range between 300 rpm and 750 rpm. To start the machine, first press the **release button (1)**.

The machine starts up when the **ON/OFF switch (2)** is subsequently pressed.

The display automatically switches to the **time display (B)** of the currently completed mixing time.

The set **maximum speed (C)** can still be recognised at the bottom edge via the bar display.

The more pressure you apply to the **ON/OFF switch (2)**, the faster the machine will run.

The ON/OFF switch cannot be locked!

The speed increases until the set maximum is reached.

The measurement of the current mixing time only continues while the ON/OFF switch is being pressed.

**To stop working, release the ON/OFF switch.**

The measurement of the current mixing time is paused.

The mixing time display can be set to 0:00 at any time:

**XQ4:** long press on **TIMER / SPEED (G) button**

**XQ6:** Press the **TIMER RESET button (F)**

*If the machine stops for more than 1 minute, the machine automatically performs a RESET of the mixing time.*

*The last selected speed appears briefly in the display, after which the display changes to the mixing time display 0:00.*

*The maximum mixing time in the display is 9:59.*

*The display dims automatically after 20 seconds.*

*When any button is pressed, the display lights up again for better legibility.*

*If an error code (e.g. E06) appears on the display (only XQ4/XQ6), disconnect the machine from the mains by pulling out the plug and allow it to cool down if necessary. After reconnecting to the mains, the control unit restarts and deletes the error code.*

### Tips for safe working:

Always reduce the speed when submerging the mixing tool in the mixing material or lifting it out. Once the mixing tool is fully submerged, increase the speed again to ensure that the motor is adequately cooled.

During mixing you should guide the machine around the mixing container. Continue mixing until all of the mixing material is completely mixed. Please follow the processing instructions of the manufacturer of the material.

You work better and safer when the mixing tool used is clean, free of material residues and in perfect condition.

The greater the viscosity of the material, the greater the impact of the torque forces on the machine, so you should be prepared for this when you carry out your work.

If the mixing tool comes into contact with a surface (e.g. the bottom of the tub) while running, it may kick back.

Set the machine down resting on the guard handle after you have finished your mixing work.

For transportation purposes the HEXAFIX mixing tool can be inserted through the hexagon punch-hole provided in the handle frame.

Only use original Collomix accessories (e.g. mixer, adapter, extension) and spare parts. Suitable accessories, exploded drawings, spare parts lists for your machine and the form for repair orders can be found at [www.collomix.com](http://www.collomix.com)

### Disposal

The device, accessories and packaging should all be consigned for environment-friendly recycling.

Electrical tools which have come to the end of their service lives must be made unusable by removing the mains power cable.

For EU countries only:



Do not dispose of electrical tools with household waste.

In accordance with EU Directive 2002/96/EC concerned with used electrical and electronic equipment and the incorporation of the requirements of the directive in national legislation, unusable electrical equipment must be collected separately and consigned for environment-friendly recycling.

### Care and maintenance

**⚠ DANGER: Before you carry out any operations on the machine, and especially when changing the mixing tool, always pull out the power plug out first.**

Clean the machine and the mixing tool immediately after use. Remove any dirt with a dry cleaning cloth. We recommend that you use the Collomix MIXER CLEAN cleaning bucket for cleaning.

Keep the HEXAFIX coupling clean and freely moving at all times. Take the mixing tool out of the coupling after you have finished your work.

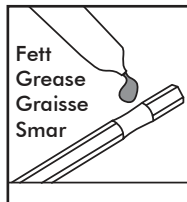

Grease the hexagon mount of the coupling at regular intervals with suitable grease.

Keep the ventilation slits clean and clear at all times so that the machine can be properly cooled. Blocked ventilation slits will lead to irreparable damage to the

machine.

Make sure that the ON/OFF switch moves and releases smoothly at all times.

The machine is equipped with self-deactivating carbon brushes. This means that the machine will shut itself down once a certain level of wear is reached. The carbon brushes can be replaced by the authorized customer service center or by the Collomix Service center.

To avoid safety hazards, all repairs, in particular the replacement of the mains connection cable, must only be carried out by an approved workshop or by your Collomix Service!

### Warranty

The manufacturer provides a warranty within the framework of his terms and conditions of delivery in accordance with the requirements of statutory/country-specific provisions. Should you need to make a claim under the warranty, please provide us with your invoice or delivery note.

On no account will any warranty claims be accepted if any repairs are carried out by third parties. In the event of any irregularities, please send the machine to us. Complaints can only be accepted if the device is sent to the Collomix Service center undismantled.

The warranty does not apply to damages caused by normal wear, overloading, improper handling, unsuitable accessories or inadequate maintenance.



Any structural or functional modifications to the machine which are made without our agreement shall render the warranty and the Declaration of Conformity null and void.

Subject to change.

Manufacturer:  
Collomix GmbH  
Daimlerstrasse 9  
85080 Gaimersheim  
Germany  
[www.collomix.com](http://www.collomix.com)



## FR Caractéristiques techniques

	<b>XQ1</b>	<b>XQ4</b>	<b>XQ6</b>
Puissance nominale/courant absorbé :	1100 Watt	1500 Watt	1750 Watt
Tension :	230 Volt	230 Volt	230 Volt
Fréquence :	50 Hz	50 Hz	50 Hz
Vitesse de rotation à vide :	$n_0 = 0 - 930 \text{ tr/min}^{-1}$		
Vitesse sous charge :	$n_L = 0 - 670 \text{ tr/min}^{-1}$		
Vitesse en charge régulée :	$n_L =$	400 tr/min <sup>-1</sup> ou 550 tr/min <sup>-1</sup> ou 700 tr/min <sup>-1</sup>	300 tr/min <sup>-1</sup> jusqu'à 750 tr/min <sup>-1</sup>
Arbre agitateur de filetage:	5/8"x16 UN	5/8"x16 UN	5/8"x16 UN
Diamètre de mélangeur maximum :	120 mm	140 (150*) mm	170 mm
Poids sans mélangeur :	4,3 kg	5,6 kg	5,7 kg
Catégorie de protection :	 / II	 / II	 / II

### Éléments de la machine

- 1 Dispositif de déverrouillage pour interrupteur Marche/Arrêt
- 2 Interrupteur Marche/Arrêt
- 3 Écran (seulement XQ4/XQ6)
- 4 Cadre de poignée
- 5 Poignées
- 6 Fente d'aération
- 7 Embouchure de la machine
- 8 Arbre agitateur
- 9 Adaptateur HEXAFIX
- 10 Agitateur avec HEXAFIX

### Valeurs de bruit/vibrations:

Valeurs mesurées déterminées conformément à EN 62841. Le niveau de bruit pondéré A de l'outil s'élève de façon typique :

	Pression acoustique $L_{pA}$ [dB(A)]	Puissance acoustique $L_{WA}$ [dB(A)]
XQ1	81 dB(a)	89 dB(a)
XQ4	83 dB(a)	91 dB(a)
XQ6	83 dB(a)	91 dB(a)
Incertitude K = 3 dB		

Valeur totale de vibrations (lors du brassage de matières minérales)

	Niveau sonore $a_n$ [m/s <sup>2</sup> ]
XQ1	3,6 m/s <sup>2</sup>
XQ4	2,4 m/s <sup>2</sup>
XQ6	3,1 m/s <sup>2</sup>
Incertitude K = 1,5 m/s <sup>2</sup>	

### AVERTISSEMENT:

Les valeurs de mesure indiquée sont celles des appareils neufs. Dans l'emploi quotidien, les valeurs de bruit et de vibrations se modifient.

### Remarque

Le niveau de vibrations indiqué dans ces instructions est mesuré conformément à la méthode de mesure normée EN 62841 et peut être utilisé pour la comparaison d'outils électriques entre eux. Il convient également à une estimation provisoire de la charge de vibrations. Le niveau de vibrations indiqué représente les applications principales de l'outil électrique. Si toutefois l'appareil électrique est utilisé pour d'autres applications, avec d'autres outils employés ou qu'il n'est pas suffisamment entretenu, le niveau de vibrations peut différer. Cela peut nettement augmenter la charge en vibrations pendant toute la durée du travail.

Pour pouvoir évaluer avec précision la charge en vibrations, il est préférable de prendre également en compte les temps pendant lesquels l'appareil sera hors circuit ou pendant lesquels il marchera sans être employé. Cela peut nettement réduire la charge en vibrations pendant toute la durée du travail.

### Déclaration de conformité CE

Nous déclarons sous notre seule responsabilité que les produits \*1) sont conformes aux normes ou documents normatifs suivants \*2) ainsi qu'aux dispositions des directives \*3). Documentation technique à demander à \*4) - Informations détaillées, voir page 2.



## Spécifique à l'appareil Consignes de sécurité

**⚠ AVERTISSEMENT :** Lire tous les avertissements de sécurité, les instructions, les illustrations et les spécifications fournis avec cet outil électrique. Ne pas suivre les instructions énumérées ci-dessous peut provoquer un choc électrique, un incendie et/ou une blessure sérieuse.

**Conserver tous les avertissements et toutes les instructions pour pouvoir s'y reporter ultérieurement.**

Le terme «outil électrique» dans les avertissements fait référence à votre outil électrique alimenté par le secteur (avec cordon d'alimentation) ou votre outil électrique fonctionnant sur batterie (sans cordon d'alimentation).

**Il est uniquement possible de travailler sans danger avec l'outil si l'on a auparavant lu complètement le mode d'emploi et les consignes de sécurité et si l'on respecte strictement leurs instructions. Seules les personnes familiarisées avec ce mode d'emploi et les consignes en vigueur relatives à la sécurité du travail et à la prévention des accidents sont autorisées à utiliser cette machine.**

**⚠ DANGER :** Il faut respecter également les « Consignes de sécurité générales » ci-jointes.

- ▶ **La tension du réseau doit coïncider avec les indications de la plaque signalétique.**
- ▶ **Tenir l'outil électrique avec les deux mains à l'aide des poignées fournies.** La perte de contrôle peut entraîner des blessures.
- ▶ **Pour éviter une atmosphère dangereuse, assurez une ventilation adéquate lorsque vous mélangez des substances inflammables.** Les vapeurs formées peuvent être inhalées ou enflammées par des étincelles générées par l'outil électrique.
- ▶ **Ne remuez pas les aliments.** Les outils électriques et leurs inserts ne sont pas conçus pour la transformation des aliments.
- ▶ **Tenez le cordon d'alimentation éloigné de la zone de travail.** Le câble d'alimentation peut se coincer dans le panier d'agitation.
- ▶ **Veillez à ce que le réservoir d'agitation soit positionné de manière stable et sûre.** Un conteneur mal arrimé peut se déplacer de façon inattendue.
- ▶ **Veillez à ce qu'il n'y ait pas d'éclaboussures de liquide sur le boîtier de l'outil électrique.** Le liquide qui pénètre dans l'outil électrique peut l'endommager et provoquer des chocs électriques.
- ▶ **Suivre les instructions et les consignes de sécurité pour le matériel à mélanger.** La matière à mélanger peut être nocive pour la santé.
- ▶ **Si l'outil électrique tombe dans le matériau à mélanger, débranchez immédiatement la fiche secteur et faites vérifier l'outil électrique par du personnel qualifié.** Le fait d'atteindre le conteneur avec l'outil électrique encore suspendu à l'intérieur de la prise de courant peut provoquer un choc électrique.

- ▶ **Ne pas introduire les mains dans le récipient d'agitation et ne pas introduire d'autres objets dans le récipient d'agitation pendant l'agitation.** Le contact avec le panier d'agitation peut entraîner des blessures graves.
- ▶ **Ne laisser l'outil électrique tourner et tourner que dans le réservoir d'agitation.** Le panier de l'agitateur peut tourner ou se plier de manière incontrôlée.
- ▶ **Autres consignes de sécurité :**
- ▶ **N'enlacez jamais un câble autour du corps ou de parties du corps.**
- ▶ **N'utilisez pas l'outil si le câble est abîmé. Ne touchez pas à l'outil et retirez immédiatement la fiche secteur. Les câbles endommagés augmentent le risque de décharge électrique.** S'il est nécessaire de remplacer (endommagement ou autre) la ligne de raccordement réseau, il faut alors le faire faire par le producteur ou par un représentant autorisé (spécialiste électricien(ne) afin d'éviter tout risque du point de vue de la sécurité.
- ▶ **Maintenez l'outil au niveau des poignées isolées lorsque vous réalisez des travaux pour lesquels l'outil employé est susceptible de toucher des câbles électriques cachés ou le propre câble de l'outil.** Le contact avec une conduite conductrice de tension peut également mettre sous tension des pièces en métal de l'outil et entraîner une décharge électrique.
- ▶ **Avant la mise en service, contrôlez le bon logement de la tige du mélangeur tout comme sa bonne marche concentrique.**
- ▶ **Utilisez la machine et l'agitateur uniquement en parfait état.** Ne pas utiliser d'agitateurs endommagés, pliés ou usés.
- ▶ **Si le niveau de pression acoustique au poste de travail 85 dB (A) est dépassé, portez une protection acoustique !**
- ▶ **Il est conseillé de porter des gants et des lunettes de protection pendant le travail avec l'outil.** Le port de vêtements collants est obligatoire.
- ▶ **Raccordez toujours les appareils via un disjoncteur à courant de défaut (DDR) avec un courant de déclenchement de 30 mA ou moins.**



Avant la mise en service de l'outil, lisez le mode d'emploi et respectez-le !



Pendant le travail, portez des lunettes de protection et une protection de l'ouïe.



Il est conseillé de porter un masque anti-poussière pour les travaux dégageant beaucoup de poussière.

L'outil sert à mélanger des matériaux de construction liquides et poudreux tels les couleurs, mortiers, colles et autres substances du même genre. En fonction de la consistance du matériau et de la quantité à mélanger, il faut employer la turbine approprié à effet correspondant.

Lors de la sélection du type de turbine (diamètre/effet de mélange), respectez les caractéristiques techniques. Le choix d'un effet de mélange ou diamètre de turbine inadéquats peut entraîner une surcharge de l'outil ou de la transmission et donc des dommages. Attention: une turbine dont l'effet de mélange agit de haut en bas sollicite plus fortement l'outil électrique que dans le sens inverse.

Cet appareil électrique n'est pas conçu pour être employé en fonctionnement continu.

En raison du couple de rotation élevé de l'outil, il est interdit de l'employer comme perceuse.

L'utilisation de l'outil pour le traitement d'aliments n'est pas admissible.

L'outil ne convient pas au mélange de matériaux comprenant de la poussière de graphite, des saumures ou du purin. Le mélange de ces matériaux peut détruire l'outil.

## Montage

**⚠ Danger: Avant toute interventions sur l'outil, retirez la fiche secteur de la prise de courant.**

**Montage du logement de l'agitateur :**

Vissez le raccord HEXAFIX joint à l'emballage sur le filetage extérieur (5/8") de l'arbre agitateur.

**HEXAFIX** (montage de l'agitateur / remplacement de l'outil) :

Enfoncez l'agitateur avec le logement HEXAFIX (ouverture de 13) dans le raccord jusqu'à son verrouillage. Pour démonter ou remplacer l'agitateur, il suffit de retirer le manchon sur le raccord, ce qui libère l'agitateur.

## Fonctionnement

► **Contrôlez si la tension indiquée sur la plaque signalétique coïncide avec la tension du réseau.**

### XQ1

Toujours tenir fermement la machine avec les deux mains.

Pour le démarrage de la machine, d'abord presser le bouton du **blocage de la mise en marche (1)**.

La machine se met en marche en actionnant ensuite l'**interrupteur MARCHE/ARRÊT (2)**.

Plus l'interrupteur MARCHE/ARRÊT est enfoncé fortement, plus la vitesse de rotation de la machine est élevée. L'interrupteur MARCHE/ARRÊT ne peut pas être bloqué.

Lors du raccordement de la machine à la tension du secteur, le dernier réglage de vitesse sélectionné s'affiche à l'**écran (3)**.

Toujours tenir fermement la machine avec les deux mains.

**XQ4** : Avec une brève pression sur **la touche TIMER / SPEED (G)**, il est possible de sélectionner la vitesse de rotation LOW (400 rpm) ou MED (550 rpm) ou HIGH (700 rpm).

**XQ6** : Les **touches +/- (E)** permettent de régler la vitesse de rotation maximale dans la plage entre 300 rpm et 750 rpm.

Pour le démarrage de la machine, d'abord presser le bouton du **blocage de la mise en marche (1)**.

La machine se met en marche en actionnant ensuite l'**interrupteur MARCHE/ARRÊT (2)**.

L'écran passe automatiquement à l'**affichage du temps (B)** du temps de mélange actuellement effectué.

Sur le bord inférieur, on peut également relever la **vitesse de rotation maximale (C)** à l'aide de l'affichage à barres.

Plus l'**interrupteur MARCHE/ARRÊT (2)** est enfoncé fortement, plus la vitesse de rotation de la machine est élevée. L'interrupteur MARCHE/ARRÊT ne peut pas être bloqué.

La vitesse de rotation augmente jusqu'à ce que le maximum réglé soit atteint.

La mesure du temps de mélange actuel continue à fonctionner seulement pendant l'actionnement de l'interrupteur MARCHE/ARRÊT.

**Relâcher l'interrupteur MARCHE/ARRÊT pour terminer le travail.**

La mesure du temps de mélange actuel est en pause.

L'affichage du temps de mélange peut à tout moment être réglé à 0:00 :

**XQ4** : pression de touche prolongée **TIMER / SPEED (G)**

**XQ6** : Presser la touche **TIMER RESET (F)**

*Si la machine est arrêtée pendant plus de 1 minute, elle effectue automatiquement un RESET du temps de mélange.*

*La dernière vitesse de rotation choisie apparaît brièvement à l'écran ; ensuite, l'écran passe à l'affichage de temps de mélange 0:00.*

*Le temps de mélange maximal sur l'affichage est de 9:59.*

*La luminosité de l'écran baisse automatiquement au bout de 20 secondes. En appuyant sur une touche quelconque, l'écran s'éclaircit à nouveau pour une meilleure lisibilité.*

*En cas d'affichage d'un code d'erreur (par exemple E06) sur l'écran (seulement XQ4/XQ6), séparer la machine du secteur en retirant la fiche et le cas échéant la laisser refroidir.*

*Après reconnexion au secteur, la commande redémarre et efface le code d'erreur.*

## Conseils pour un travail en toute sécurité :

En plongeant dans le mélange et/ou en retirant l'outil de celui-ci, vous réduisez la vitesse de rotation. Après avoir intégralement plongé l'outil dans le mélange, augmentez la vitesse jusqu'au maximum ce qui garantit un refroidissement suffisant du moteur.

Pendant le mélange, guidez la machine dans le récipient de mélange. Continuez à mélanger jusqu'à ce que le résultat soit complètement homogène. Respectez les instructions de traitement du producteur du matériau.

Plus le mélange est visqueux, plus les couples de rotation qui agit sur la machine sont élevés. Soyez prêts à y faire face pendant le travail. Ils fonctionnent mieux et sont plus sûrs lorsque l'agitateur utilisé est propre, exempt de résidus de matière et en parfait état.

Si la turbine connu une surface pendant qu'il marche (pas exemple le fond du paquet), il est possible qu'il soit repoussé d'un coup en arrière. Une fois le mélange terminé, remettez la machine sur l'étrier de protection.

On peut enficher la turbine dans les perçages hexagonaux prévus dans le cadre de la poignée pour le transporter.

## Entretien et maintenance

**⚠ DANGER : Avant tout travaux sur l'outil, en particulier lors du remplacement de la turbine, débranchez la prise secteur !**

Nettoyez immédiatement l'outil et al turbine après l'utilisation. Enlever les salissures à l'aide d'un chiffon de nettoyage sec. Pour le nettoyage de l'outil, nous recommandons le seu de nettoyage MIXER-CLEAN de Collomix.

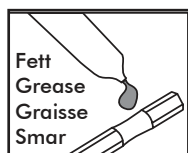

Maintenez le coupleur HEXAFIX propre et en bon état.

Une fois le travail achevé, sortir l'outil du coupleur.

Graissez régulièrement le logement hexagonal du coupleur

avec une graisse lubrifiante adéquate.

Gardez la fente d'aération propre et ouverte, afin de garantir un refroidissement suffisant. Une fente d'aération bouchée détruirait la machine. Veillez à une bonne marche de l'interrupteur Marche/Arrêt et de son dispositif de déverrouillage.

L'outil est dotée de charbons qui se mettent automatiquement hors circuit. Une fois la longueur minimale atteinte, la machine se met hors circuit. Faites remplacer les charbons par un service après vente autorisé ou par le service à l'usine de Collomix.

Afin d'éviter tout risque pour la sécurité, confier toutes les réparations, en particulier le remplacement du câble de raccordement au secteur, uniquement à un atelier spécialisé agréé ou au SAV de Collomix.

Utiliser uniquement des accessoires (par exemple agitateur, adaptateur, prolongateur) et pièces de rechange Collomix d'origine. Vous trouverez les accessoires adaptés, les vues éclatées, les listes de pièces de rechange pour votre machine, ainsi que le formulaire pour les ordres de réparation à l'adresse suivante :

[www.collomix.com](http://www.collomix.com)

## Mise au rebut

L'outil, les accessoires et l'emballage doivent être éliminés en les apportant dans un réseau de recyclage écologique.

Retirez le câble des outils électriques ayant faits leur temps pour les rendre inutilisables.

Uniquement pour les pays de l'Union Européenne:



N'éliminez pas les outils électriques dans les ordures ménagères.

Conformément à la directive EU 2002/96/CE relative aux appareils électriques et électroniques anciens et à son application dans le droit national, les appareils électriques ne pouvant plus être utilisés doivent être récoltés séparément et recyclés dans le respect de l'environnement.



## Garantie

Dans le cadre des conditions de livraison, le producteur octroie une garantie conformément aux règlements légaux spécifiques au pays. En cas de demande d'application de la garantie, accompagnez-la de la facture ou du bon de livraison.

Les réparations réalisées par des tierces personnes nous dégagent de toute obligation de garantie. En cas d'irrégularités, nous vous prions de nous envoyer la machine. Les réclamations peuvent uniquement être acceptées lorsque l'appareil est envoyé au service Collomix sans être démonté.

Les dommages en raison d'une usure normale, de surcharge ou d'accessoires non conformes aux règles de l'art, tout comme en raison d'une maintenance insuffisante restent exclus de la garantie.

Toute modification de la fonction ou de la construction de la machine n'ayant pas été auparavant convenue avec nous entraîne la suppression de la garantie et celle de la déclaration de conformité.

Sous réserve de modifications

Producteur :  
Collomix GmbH  
Daimlerstraße 9  
D-85080 Gaimersheim  
Allemagne  
[www.collomix.com](http://www.collomix.com)

## ES Datos técnicos

	<b>XQ1</b>	<b>XQ4</b>	<b>XQ6</b>
Potencia nominal/consumo eléctrico:	1100 vatios	1500 vatios	1750 vatios
Tensión:	230 voltios	230 voltios	230 voltios
Frecuencia:	50 Hz	50 Hz	50 Hz
Velocidad de marcha en vacío:	$n_0 =$ 0 - 930 r.p.m.		
Velocidad bajo carga:	$n_L =$ 0 - 670 r.p.m.		
Velocidad bajo carga regulada:	$n_L =$	400 r.p.m. o 550 r.p.m. o 700 r.p.m.	300 r.p.m. hasta 750 r.p.m.
Eje agitador de rosca:	5/8"x16 UN	5/8"x16 UN	5/8"x16 UN
Diámetro máximo del mecanismo mezclador:	120 mm	140 (150*) mm	170 mm
Peso sin mecanismo mezclador:	4,3 kg	5,6 kg	5,7 kg
Clase de protección:	□ / II	□ / II	□ / II

## Componentes de la máquina

- 1 Desbloqueo para interruptor ON/OFF
- 2 Interruptor ON/OFF
- 3 Display (solo XQ4/XQ6)
- 4 Bastidor de fijación
- 5 Empuñaduras
- 6 Ranuras de ventilación
- 7 Cuello de la máquina
- 8 Eje mezclador
- 9 Adaptador HEXAFIX
- 10 Mezclador con HEXAFIX

## Valores de ruido/de vibración

Valores de medición determinados conforme a EN 62841. El nivel de ruido ponderado A de la máquina suele ser de:

	Presión acústica $L_{PA}$ [dB(A)]	Potencia acústica $L_{WA}$ [dB(A)]
XQ1	81 dB(a)	89 dB(a)
XQ4	83 dB(a)	91 dB(a)
XQ6	83 dB(a)	91 dB(a)
	Incertidumbre K = 3 dB	

Valor total de vibración (al mezclar sustancias minerales)

	Tasa de emisión en $a_n$ [ $m/s^2$ ]
XQ1	3,6 $m/s^2$
XQ4	2,4 $m/s^2$
XQ6	3,1 $m/s^2$
	Incertidumbre K = 1,5 $m/s^2$

**⚠ ADVERTENCIA:** Los valores de medición indicados son aplicables a máquinas nuevas. En el uso diario los valores de ruido y de vibración varían.

**ℹ AVISO:** El nivel de vibraciones indicado en estas instrucciones ha sido medido conforme a un procedimiento de medición normalizado según EN 62841 y puede ser utilizado para establecer una comparación entre herramientas eléctricas. También es apropiado para una evaluación provisional de la carga de vibración. El nivel de vibraciones indicado representa las principales aplicaciones de la herramienta eléctrica. No obstante, si la herramienta eléctrica se emplea para otras aplicaciones, con herramientas intercambiables diferentes o mantenimiento insuficiente, el nivel de vibraciones podrá variar. Esto puede suponer un incremento considerable de la carga de vibración a lo largo de todo el tiempo de trabajo. Para una estimación exacta de la carga de vibración también se deberán tener en cuenta los tiempos en los que la máquina se halle desconectada o bien en funcionamiento, pero no esté siendo realmente utilizada. Esto puede suponer una reducción considerable de la carga de vibración a lo largo de todo el tiempo de trabajo.

## Declaración de conformidad CE

Declaramos, bajo nuestra propia responsabilidad, que los productos \*1) concuerdan con las siguientes normas o documentos normativos \*2) y de conformidad con las disposiciones de las directivas \*3). Si necesita solicitar documentación técnica, póngase en contacto con \*4); para información más detallada, véase la página 2.

## Instrucciones de seguridad específicas de la máquina

**⚠ ADVERTENCIA:** Lea íntegramente las advertencias de peligro, las instrucciones, las ilustraciones y las especificaciones entregadas con esta herramienta eléctrica. En caso de no atenerse a las instrucciones siguientes, ello puede ocasionar una descarga eléctrica, un incendio y/o una lesión grave.

**Guardar todas las advertencias de peligro e instrucciones para futuras consultas.**

El término “herramienta eléctrica” empleado en las siguientes advertencias de peligro se refiere a herramientas eléctricas de conexión a la red (con cable de red) y a herramientas eléctricas accionadas por acumulador (sin cable de red).

**Sólo será posible manejar la máquina sin peligro si lee detenidamente las instrucciones de uso y seguridad, y sigue de forma estricta las indicaciones. Sólo podrán hacer uso de la máquina las personas que estén familiarizadas con el manual de instrucciones y con las disposiciones en vigor referentes a la seguridad laboral y a la prevención de accidentes.**

**⚠ Peligro:** Asimismo, deben respetarse también las instrucciones de seguridad generales adjuntas.

- ▶ **La tensión de red debe coincidir con los datos indicados en la placa de identificación.**
- ▶ **Sujete la herramienta eléctrica con ambas manos utilizando las asas previstas para ello.** Una pérdida del control puede provocar lesiones.
- ▶ **Para evitar una atmósfera peligrosa, asegúrese de que haya una ventilación adecuada cuando mezcle sustancias inflamables.** Los vapores que se forman pueden ser inhalados o inflamarse por las chispas generadas por la herramienta eléctrica.
- ▶ **No mezcle ningún alimento.** Las herramientas eléctricas y sus herramientas insertables no están diseñadas para procesar alimentos.
- ▶ **Mantenga el cable de alimentación alejado de la zona de trabajo.** El cable de alimentación puede quedar atrapado en el recipiente de mezcla.
- ▶ **Asegúrese de que el recipiente de mezcla se encuentre sobre una base estable y segura.** Un recipiente que no esté bien sujeto puede moverse inesperadamente.
- ▶ **Asegúrese de que ningún líquido salpique contra la carcasa de la herramienta eléctrica.** El líquido que penetre en la herramienta eléctrica puede causar daños y descargas eléctricas.
- ▶ **Siga las indicaciones y las instrucciones de seguridad del material a mezclar.** El material a mezclar puede ser nocivo para la salud.
- ▶ **Si la herramienta eléctrica cae en el material a mezclar, desenchufe inmediatamente el cable de alimentación y haga revisar la herramienta eléctrica**

**por personal cualificado.** Si introduce la mano en el recipiente con la herramienta eléctrica aún conectada a la toma de corriente, puede sufrir una descarga eléctrica.

- ▶ **No introduzca las manos ni ningún otro objeto en el recipiente de mezcla durante el proceso de mezcla.** El contacto con el recipiente de mezcla puede provocar lesiones graves.
- ▶ **Permita que la herramienta eléctrica únicamente se ponga en marcha y se detenga dentro del recipiente de mezcla.** El recipiente de mezcla puede girar o doblarse de forma incontrolada.

**Otras instrucciones de seguridad:**

- ▶ **Mantenga los cables alejados del cuerpo.**
- ▶ **No utilice el aparato si el cable está dañado. No toque el cable y desenchufe inmediatamente el aparato de la alimentación.** Los cables dañados aumentan el riesgo de sufrir una descarga eléctrica. En caso de requerirse la sustitución (por daño o similar) del cable de alimentación, esta habrá de ser efectuada por el fabricante o por un representante autorizado (electricista profesional) a fin de evitar riesgos para la seguridad.
- ▶ **Antes de la puesta en marcha, comprobar que la varilla mezcladora esté firmemente asentada y funcione correctamente.**
- ▶ **Utilizar la máquina y el mecanismo mezclador solo si se encuentran en perfecto estado.** No utilizar mecanismos mezcladores dañados, doblados o desgastados.
- ▶ Los interruptores de la máquina no deben estar fijos.
- ▶ **¡En caso de que el nivel de presión acústica supere los 85 dB (A) en la zona de trabajo, será preciso llevar cascos de protección!**
- ▶ Se recomienda llevar una mascarilla y gafas protectoras cuando se trabaje con el mecanismo mezclador. Es imprescindible llevar ropa de trabajo pegada al cuerpo
- ▶ Conectar siempre el aparato a través de un dispositivo diferencial (DR) con una corriente de reacción de 30 mA o inferior.



¡Leer y tener en cuenta el manual de instrucciones antes de la puesta en servicio del aparato!



Llevar puestas gafas protectoras y protección para los oídos al trabajar.



Se recomienda el uso de una mascarilla al realizar trabajos que generen gran cantidad de polvo.

La máquina sirve para mezclar sustancias líquidas y pulverizadas como pinturas, morteros, pastas adhesivas, revoques y sustancias parecidas. Dependiendo de la consistencia del material y la cantidad a mezclar, se deberá emplear el mecanismo adecuado con el efecto correspondiente.

A la hora de escoger el tipo de mecanismo (diámetro/ efecto de mezcla), tener en cuenta los datos especificados en el apartado de datos técnicos. La elección de un efecto de mezcla o de un diámetro inapropiado del mecanismo mezclador puede provocar la sobrecarga de la máquina/ engranaje y, como consecuencia, daños. Tener en cuenta que un mecanismo mezclador con un efecto de mezcla de arriba hacia abajo somete a la herramienta eléctrica a una mayor sollicitación que a la inversa.

Esta herramienta eléctrica no ha sido diseñada para ser utilizada en servicio continuo.

Debido a los elevados pares de giro de la máquina no se permite utilizarla como taladradora.

No se permite el uso de la máquina para la preparación de alimentos. La máquina no está indicada para mezclar materiales que contengan polvo de grafito, álcalis salinos o purín. La mezcla de estas sustancias puede destruir la máquina.

## Montaje

**⚠ Peligro:** Antes de efectuar cualquier trabajo en la máquina, desenchufarla de la toma de corriente.

**Montaje del alojamiento del mecanismo mezclador:**

Enrosque el acoplamiento HEXAFIX incluido en el embalaje en la rosca exterior (5/8") del eje mezclador.

**HEXAFIX** (montaje del mecanismo mezclador / cambio de herramienta):

Introducir el mecanismo mezclador con alojamiento HEXAFIX (entrecaras 13) en el acoplamiento hasta que se bloquee. Para soltar, así como para cambiar el mecanismo mezclador, empujar hacia atrás el manguito en el acoplamiento hasta que se suelte el mecanismo.

## Funcionamiento

► **Comprobar si la tensión de red coincide con la tensión indicada en la placa de identificación.**

### XQ1

Sostenga la máquina siempre con ambas manos.

Para poner en marcha la máquina, pulsar primero el botón de **bloqueo de conexión** (1).

La máquina se pone en marcha al pulsar a continuación el **interruptor ON/OFF** (2).

Cuanto más se presione el interruptor ON/OFF, mayor será el número de revoluciones de la máquina. ¡No se puede bloquear el interruptor ON/OFF!

Para terminar de trabajar, soltar el interruptor ON/OFF.

### XQ4 XQ6

Cuando la máquina se conecta a la tensión de red, aparece en el **display** (3) el último ajuste de velocidad seleccionado.

Sostenga la máquina siempre con ambas manos.

**XQ4:** pulsando brevemente el botón **TIMER / SPEED** (G), puede seleccionarse el número de revoluciones LOW (400 r.p.m.) o MED (550 r.p.m.) o HIGH (700 r.p.m.).

**XQ6:** Pulsando los botones **botones +/-** (E) puede seleccionarse el número de revoluciones máximo en un rango entre 300 r.p.m. y 750 r.p.m.

Para arrancar la máquina, pulsar primero el botón del **bloqueo de conexión** (1).

La máquina se pone en marcha al pulsar a continuación el **interruptor ON/OFF** (2).

El display cambia automáticamente a la **indicación de tiempo** (B) que muestra el tiempo de mezcla completado en ese momento.

El **número de revoluciones** máximo ajustado (C) puede seguir viéndose en el borde inferior a través de la barra de indicación.

Cuanto más se presione el **interruptor ON/OFF** (2), mayor será el número de revoluciones de la máquina. ¡No se puede bloquear el interruptor ON/OFF!

El número de revoluciones aumenta hasta alcanzar el máximo ajustado.

La medición del tiempo de mezcla actual solo continúa mientras se mantiene pulsado el interruptor ON/OFF.

**Para terminar de trabajar, soltar el interruptor ON/OFF.**

La medición del tiempo de mezcla actual se detiene.

La indicación del tiempo de mezcla puede ponerse a 0:00 en cualquier momento:

**XQ4:** Pulsación larga del botón **TIMER / SPEED** (G)

**XQ6:** Pulsar el botón **TIMER RESET** (F)

*Si la máquina se para durante más de 1 minuto, la máquina realiza automáticamente un RESET del tiempo de mezcla.*

*En el display aparece brevemente el último número de revoluciones seleccionado y, a continuación, el display cambia a la indicación del tiempo de mezcla 0:00.*

*El tiempo de mezcla máximo en la indicación es 9:59.*

*Transcurridos 20 segundos, el display se oscurece. Al pulsar cualquier botón, el display se ilumina de nuevo para una mejor legibilidad.*

*Si aparece un código de error (por ejemplo, E06) en el display (solo XQ4/XQ6), desconectar la máquina de la red desenchufándola y dejar que se enfríe si es necesario. Después de volver a conectar a la red eléctrica, la unidad de control se reinicia y borra el código de error.*



## Consejos para un trabajo seguro:

Trabajar con velocidad reducida a la hora de introducir o extraer la máquina en el/del recipiente. Una vez introducida la máquina por completo en el recipiente, aumentar la velocidad al máximo para garantizar que el motor se refrigere lo suficiente.

Desplazar la máquina por el recipiente durante el proceso de mezcla. Trabajar el material hasta que haya alcanzado el grado de mezcla adecuado. Observar las instrucciones dadas por los fabricantes de materiales.

Funcionan mejor y son más seguros cuando el agitador utilizado está limpio, libre de residuos de materiales y en perfecto estado. Tener presente al trabajar que cuanto más viscoso el material a mezclar mayores serán las fuerzas de par que actúen sobre la máquina.

Se podrá producir un retroceso si estando en marcha el mecanismo mezclador, éste da contra una superficie (p. ej., base de la cuba). Al terminar de trabajar, detener la máquina sobre el estribo de protección.

El mecanismo mezclador HEXAFIX puede sujetarse mediante la perforación hexagonal prevista en el bastidor de fijación.

## Cuidados y mantenimiento

**⚠ PELIGRO: ¡Desenchufar el cable antes de realizar cualquier trabajo en la máquina, sobre todo cuando deba cambiar el mecanismo!**

Limpie inmediatamente la máquina y el mecanismo. Eliminar la suciedad con un paño de limpieza seco. Para limpiar el mecanismo mezclador recomendamos el cubo de limpieza MIXER-CLEAN de Collomix.

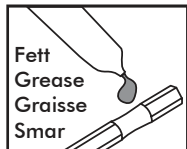

Mantener el acoplamiento HEXAFIX limpio y en perfecto estado.

Extraer del acoplamiento el mecanismo mezclador al terminar de trabajar.

Lubricar periódicamente el alojamiento hexagonal del acoplamiento con una grasa adecuada. Mantener limpias y abiertas las ranuras de ventilación a fin de garantizar una refrigeración suficiente. Unas ranuras de ventilación cerradas provocan la destrucción de la máquina.

Prestar atención a la suavidad de funcionamiento del interruptor ON/OFF y a su desbloqueo.

La máquina está equipada con carbones para la desconexión automática. Al alcanzar la longitud mínima, la máquina se desconecta automáticamente. Los carbones sólo deben ser cambiados por el servicio posventa autorizado o por el servicio técnico de Collomix.

Para evitar riesgos para la seguridad, todas las reparaciones, en particular la sustitución del cable de alimentación, deben ser realizadas exclusivamente por un taller especializado reconocido o por el servicio técnico de Collomix.

Utilizar exclusivamente accesorios (por ejemplo, mezclador, adaptador, pieza adicional) y piezas de repuesto originales de Collomix. Encontrará accesorios adecuados, vistas desarrolladas, listas de piezas de repuesto para su máquina y el formulario para pedidos de reparación en: [www.collomix.com](http://www.collomix.com)

ES

## Eliminación

Es conveniente reciclar la máquina, los accesorios y el embalaje. Inutilizar las herramientas eléctricas que estén fuera de uso retirando el cable de red.



Sólo para los países de la UE:

No tirar las herramientas eléctricas a la basura doméstica. Según la directiva de la UE 2002/96/CE sobre residuos de aparatos eléctricos y electrónicos y su aplicación al derecho nacional, las herramientas eléctricas inservibles deben ser recogidas selectivamente y ser recicladas de forma ecológica.



## Garantía

En el marco de las condiciones de entrega, el fabricante concede la garantía conforme a las disposiciones legales/específicas del país en cuestión. Por favor, adjunte la factura o el albarán en caso de hacer uso de la garantía.



Las reparaciones llevadas a cabo por terceras personas nos eximen de la obligación correspondiente de garantía. En caso de anomalías, rogamos no envíen a nosotros la máquina. Se aceptarán las reclamaciones si la máquina se devuelve sin desmontar al servicio técnico de Collomix.

Los daños que se produzcan por desgaste normal, así como sobrecarga, uso incorrecto, accesorios inapropiados o mantenimiento insuficiente no se contemplarán en la garantía.

Las modificaciones estructurales o funcionales llevadas a cabo en la máquina sin aclaración previa con nosotros llevan aparejadas la extinción de la garantía, así como de la declaración de conformidad.

Reservado el derecho a realizar modificaciones

Fabricante:  
Collomix GmbH  
Daimlerstraße 9  
85080 Gaimersheim  
Alemania  
[www.collomix.com](http://www.collomix.com)

	<b>XQ1</b>	<b>XQ4</b>	<b>XQ6</b>
Potência nominal/Consumo de corrente:	1100 Watt	1500 Watt	1750 Watt
Tensão:	230 Volt	230 Volt	230 Volt
Frequência:	50 Hz	50 Hz	50 Hz
Regime de ralenti:	$n_0 =$ 0 - 930 r.p.m.		
Rotações sob carga:	$n_L =$ 0 - 670 r.p.m.		
Rotações sob carga controladas:	$n_L =$	400 r.p.m. ou 550 r.p.m. ou 700 r.p.m.	300 r.p.m. até. 750 r.p.m.
Eixo do agitador de rosca	5/8"x16 UN	5/8"x16 UN	5/8"x16 UN
Diâmetro máximo da vareta de mistura:	120 mm	140 (150*) mm	170 mm
Peso sem a vareta de mistura:	4,3 kg	5,6 kg	5,7 kg
Classe de protecção:	 / II	 / II	 / II

### Elementos da máquina

- 1 Botão de desbloqueio do interruptor de LIGAR/DESLIGAR**
- 2 Interruptor de LIGAR/DESLIGAR**
- 3 Visor (apenas XQ4/XQ6)**
- 4 Armação das pegas**
- 5 Pegas**
- 6 Aberturas de ventilação**
- 7 Encaixe de admissão na máquina**
- 8 Veio misturador**
- 9 Adaptador HEXAFIX**
- 10 Vareta de mistura com HEXAFIX**

### Níveis de ruído/vibração

Valores de medição determinados de acordo com a norma EN 62841. O nível calculado de ruído A do aparelho é normalmente de:

	Pressão acústica $L_{pA}$ [dB(A)]	Potência acústica $L_{WA}$ [dB(A)]
XQ1	81 dB(a)	89 dB(a)
XQ4	83 dB(a)	91 dB(a)
XQ6	83 dB(a)	91 dB(a)
Incerteza K = 3 dB		

Valor total das vibrações (ao misturar substâncias minerais)

	Valor de emissão $e_m$ [m/s <sup>2</sup> ]
XQ1	3,6 m/s <sup>2</sup>
XQ4	2,4 m/s <sup>2</sup>
XQ6	3,1 m/s <sup>2</sup>
Incerteza K = 1,5 m/s <sup>2</sup>	

### **AVISO:**

Os valores de medição indicados aplicam-se a aparelhos novos. Na utilização quotidiana, os níveis de ruído e de vibração alteram-se.

### **NOTA**

O nível de vibração apresentado nestas instruções foi medido de acordo com um processo de medição normalizado na EN 62841 e pode ser utilizado para comparar ferramentas eléctricas. Este é também adequado para avaliar provisoriamente o esforço vibratório. O nível de vibração apresentado representa as principais aplicações da ferramenta eléctrica. Se, no entanto, a ferramenta eléctrica for utilizada para outras aplicações, com outros aparelhos adaptados ou com manutenção insuficiente, o nível de vibração poderá divergir. Isto pode aumentar consideravelmente o esforço vibratório ao longo de todo o período de trabalho.

Para uma avaliação exacta do esforço vibratório, devem também ser considerados os tempos durante os quais o aparelho está desligado ou a funcionar, mas não está a ser efectivamente utilizado. Isto pode reduzir consideravelmente o esforço vibratório ao longo de todo o período de trabalho.

### Declaração de conformidade CE

Declaramos sob a nossa inteira responsabilidade que os produtos **\*1)** correspondem às seguintes normas ou aos documentos normativos **\*2)**, bem como às disposições das directivas **\*3)**. A documentação técnica pode ser solicitada junto de **\*4)** - Para informações detalhadas, consulte a **página 2**.



## Instruções de segurança específicas do aparelho

**⚠️ AVISO:** Devem ser lidas todas as indicações de segurança, instruções, ilustrações e especificações desta ferramenta eléctrica. O desrespeito das instruções apresentadas abaixo poderá resultar em choque eléctrico, incêndio e/ou ferimentos graves.

Guarde bem todas as advertências e instruções para futura referência.

O termo “ferramenta eléctrica” utilizado a seguir nas indicações de advertência, refere-se a ferramentas eléctricas operadas com corrente de rede (com cabo de rede) e a ferramentas eléctricas operadas com acumulador (sem cabo de rede).

Para trabalhar com o aparelho sem correr riscos, terá de ler o manual de instruções e as instruções de segurança na íntegra e seguir estritamente as instruções. A máquina só pode ser usada por pessoas familiarizadas com o manual de instruções, bem como com a legislação em vigor relativa à segurança no trabalho e prevenção de acidentes.

**⚠️ Perigo:** Além disso, dever-se-ão respeitar as “informações gerais de segurança” que são fornecidas.

- ▶ **A tensão de rede tem de coincidir com as indicações na placa de características.**
- ▶ **Segure a ferramenta eléctrica com as duas mãos pelas pegadas previstas para o efeito.** Uma perda de controlo pode provocar ferimentos.
- ▶ **Para evitar uma atmosfera perigosa, assegure uma ventilação suficiente ao misturar substâncias inflamáveis.** Os vapores que se formam podem ser inalados ou inflamados pelas faíscas produzidas pela ferramenta eléctrica.
- ▶ **Não misture alimentos.** As ferramentas eléctricas e os respetivos acessórios não foram concebidos para o processamento de alimentos.
- ▶ **Mantenha o cabo de alimentação longe da área de trabalho.** O cabo de alimentação pode ficar preso no cesto de mistura.
- ▶ **Assegure uma estabilidade firme e segura do recipiente de mistura.** Um recipiente deficientemente fixado pode mover-se inesperadamente.
- ▶ **Certifique-se de que a caixa da ferramenta eléctrica não é salpicada com água.** A entrada de líquidos na ferramenta eléctrica pode provocar danos e choques eléctricos.
- ▶ **Siga as instruções e as indicações de segurança relativas ao material de mistura.** O material de mistura pode ser nocivo para a saúde.
- ▶ **Caso a ferramenta eléctrica caia no material de mistura, puxe imediatamente a ficha de alimentação da tomada e solicite a inspeção da ferramenta eléctrica por pessoal especializado devidamente qualificado.** A intervenção no recipiente com a ferramen-

ta eléctrica ainda conectada à tomada pode provocar um choque eléctrico.

PT

- ▶ **Não coloque as mãos no recipiente de mistura durante o processo de mistura nem introduza nele quaisquer objetos.** Um contacto com o cesto de mistura pode provocar ferimentos graves.
- ▶ **O arranque e o funcionamento residual da ferramenta eléctrica só devem ocorrer dentro do recipiente de mistura.** O cesto de mistura pode deformar-se ou ser projetado de modo descontrolado.

**Indicações de segurança adicionais:**

- ▶ **Não enrole quaisquer cabos em volta do corpo ou de partes do mesmo.**
- ▶ **Não utilize o aparelho se o cabo estiver danificado. Não toque no cabo e puxe imediatamente a ficha da tomada.** Os cabos danificados aumentam o risco de choque eléctrico. Se for necessária a substituição do cabo de alimentação (por danos ou algo semelhante), essa terá de ser realizada pelo fabricante ou por um representante autorizado (eletricista), de modo a evitar perigos.
- ▶ **Verificar se a vareta misturadora está bem fixa e se a concentricidade está correta antes da colocação em funcionamento.**
- ▶ **Operar a máquina e a vareta de mistura apenas em condições perfeitas.** Não usar uma vareta de mistura danificada, deformada ou gasta.
- ▶ Os interruptores na máquina não podem ser bloqueados.
- ▶ **No caso de o nível de pressão sonora no local de trabalho ser superior a 85 dB (A), utilize protecção auditiva!**
- ▶ Durante os trabalhos com a misturadora, recomenda-se a utilização de uma máscara antipoeiras e de óculos de protecção. A utilização de vestuário justo é obrigatória.
- ▶ Ligue sempre os aparelhos através de um interruptor de segurança contra correntes de falha (interruptor FI).



Antes de colocar a máquina em funcionamento, leia e tenha em consideração o manual de instruções!



Utilize óculos de protecção e uma protecção auditiva durante os trabalhos.



Recomendamos a utilização de uma máscara antipoeiras durante trabalhos com elevados níveis de pó.

A máquina destina-se à mistura de materiais de construção líquidos ou pulverulentos, tais como tintas, argamassas, colas, rebocos e substâncias semelhantes. Em função da consistência do material e da quantidade de mistura, deve empregar a vareta de mistura adequada com o efeito correspondente.

Quando escolher o tipo de vareta de mistura (diâmetro/acção de mistura) tenha em consideração as indicações nos dados técnicos. A selecção de uma acção de mistura ou de um diâmetro da vareta de mistura inadequados pode dar origem a uma sobrecarga da máquina/engrenagem e consequentemente a danos. Tenha em conta que uma vareta de mistura com uma acção de mistura de cima para baixo sobrecarrega mais a ferramenta eléctrica do que na situação inversa.

Esta ferramenta eléctrica não está concebida para ser utilizada no modo de funcionamento contínuo.

Devido aos elevados binários da máquina, não é permitida a sua utilização como berbequim.

A máquina não pode ser utilizada para a preparação de alimentos.

A máquina não se destina a misturar materiais com pó de grafite, salmoura ou estrume líquido. A mistura destas substâncias pode destruir a máquina.

## Montagem

 **Perigo:** Antes de proceder a qualquer trabalho no aparelho, desligue a ficha da tomada.

### Montagem do encaixe da vareta de mistura:

Aparafuse o acoplamento HEXAFIX incluído na embalagem à rosca exterior (5/8") do veio misturador.

**HEXAFIX** (montagem da vareta de mistura/substituição da ferramenta):

Encaixar a vareta de mistura com o encaixe HEXAFIX (tam. 13) no acoplamento até bloquear. Para soltar ou substituir a vareta de mistura, basta puxar a guarnição no acoplamento e a vareta de mistura soltar-se-á.

## Operação

► **Verifique se a tensão indicada na placa de características coincide com a tensão de rede.**

### XQ1

Segurar sempre a máquina com as duas as mãos.

Para o arranque da máquina, premir primeiro o botão do **bloqueio de ligação (1)**.

Após o acionamento subsequente do **interruptor de LIGAR/DESLIGAR (2)**, a máquina arranca.

Quanto mais intensa for a pressão sobre o interruptor de LIGAR/DESLIGAR, mais elevada será a rotação da máquina. O interruptor de LIGAR/DESLIGAR não pode ser travado!

Ao ligar a máquina à tensão de rede, aparece no **visor (3)** a última definição de rotação seleccionada.

Segurar sempre a máquina com as duas as mãos.

**XQ4:** com uma breve pressão sobre o **botão TIMER / SPEED (G)**, é possível seleccionar a rotação LOW (400 rpm) ou MED (550 rpm) ou HIGH (700 rpm).

**XQ6:** com os **botões +/- (E)**, é possível definir a rotação máxima na faixa de 300 rpm a 750 rpm.

Para o arranque da máquina, premir primeiro o botão do **bloqueio de ligação (1)**.

Após o acionamento subsequente do **interruptor de LIGAR/DESLIGAR (2)**, a máquina arranca.

O visor muda automaticamente para a **indicação do tempo (B)** do tempo de mistura atualmente decorrido.

Na margem inferior, é ainda possível visualizar a **rotação (C)** máxima definida através do gráfico de barras.

Quanto mais intensa for a pressão sobre o **interruptor de LIGAR/DESLIGAR (2)**, mais elevada será a rotação da máquina. O interruptor de LIGAR/DESLIGAR não pode ser travado!

A rotação aumenta até que o valor máximo definido seja alcançado.

A medição do tempo de mistura atual só continua enquanto o interruptor de LIGAR/DESLIGAR for acionado.

**Para terminar o trabalho, soltar o interruptor de LIGAR/DESLIGAR.**

A medição do tempo de mistura atual entra em pausa.

A indicação do tempo de mistura pode ser colocada a 0:00 a qualquer momento:

**XQ4:** pressão prolongada do botão **TIMER / SPEED (G)**

**XQ6:** premir o botão **TIMER RESET (F)**

*Caso a máquina permaneça parada durante mais de 1 minuto, a máquina executa automaticamente um RESET do tempo de mistura.*

*No visor, aparece por breves momentos a última rotação seleccionada e, depois, o visor muda para a indicação do tempo de mistura 0:00.*

*O tempo de mistura máximo na indicação é de 9:59.*

*Após 20 segundos, o visor escurece automaticamente. Ao pressionar qualquer um dos botões, o visor volta a ficar mais claro para permitir uma melhor legibilidade.*

*Em caso de indicação de um código de erro (p. ex. E06) no visor (apenas XQ4/XQ6), desconectar a máquina da rede puxando a ficha da tomada e, se necessário, deixar arrefecer.*

*Após nova ligação com a rede, o comando é reiniciado e elimina o código de erro.*

## Dicas para um trabalho seguro:

Quando introduzir ou retirar o misturador do produto a ser misturado, trabalhe com um n.º de rotações reduzido. Depois de introduzir completamente o aparelho, aumente o n.º de rotações até ao máximo, assegurando assim um arrefecimento suficiente do motor.

Durante o processo de mistura, conduza a máquina através do recipiente de mistura. Continue até processar todo o produto. Tenha em conta as disposições de processamento do fabricante do material.

Eles funcionam melhor e mais seguros quando o agitador usado está limpo, livre de resíduos de material e em perfeitas condições. Quanto mais duro for o produto a misturar, maiores serão as forças dos binários aplicadas na máquina. Proceda por isso aos devidos ajustes durante os trabalhos.

Se a vareta de mistura embater contra uma superfície (p. ex. o fundo da cuba) durante o funcionamento, pode ocorrer um ressalto. Depois de concluída a mistura, desligue a máquina no arco de protecção.

Para transportar, pode encaixar a vareta de mistura HEXAFIX na armação das pegas através do encaixe sextavado previsto para o efeito.

## Conservação e manutenção

**⚠ Perigo: Desligue a ficha da tomada antes de qualquer trabalho no aparelho, especialmente durante a troca da vareta de mistura!**

Limpe a máquina e a vareta de mistura imediatamente após cada utilização. Remover as sujidades com um pano de limpeza seco. Para limpar a vareta de mistura, recomendamos a utilização do balde de limpeza MIXER-CLEAN da Collomix.

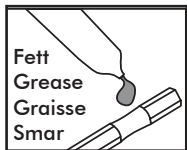

Mantenha o acoplamento HEXAFIX limpo e com boa mobilidade.

Depois de concluído o trabalho, retire a vareta misturadora do acoplamento. Lubrifique regularmente o encaixe sextavado do acoplamento com um

lubrificante adequado.

Mantenha as ranhuras de ventilação limpas e abertas, de modo a garantir um arrefecimento suficiente. Se as ranhuras de ventilação estiverem tapadas, pode ocorrer a destruição da máquina.

Verifique a mobilidade do interruptor de LIGAR/DESLIGAR e o respectivo bloqueio. A máquina está equipada com escovas de carvão auto-stop. Ao atingir o comprimento mínimo, a máquina desliga-se. As escovas de carvão têm de ser substituídas por um serviço de apoio ao cliente autorizado ou pelo serviço de assistência técnica de fábrica da Collomix.

Por forma a evitar situações que comprometam a segurança, solicitar a realização de todas as reparações, sobretudo a substituição do cabo de alimentação, exclusivamente a uma oficina especializada ou ao serviço de assistência da Collomix!

Usar apenas acessórios (p. ex. vareta de mistura, adaptadores, extensões) e peças sobressalentes originais da Collomix. Encontra os acessórios adequados, desenhos com vistas explodidas, listas de peças sobressalentes para a sua máquina, assim como o formulário para pedidos de reparação, em:

[www.collomix.com](http://www.collomix.com)

## Eliminação

O aparelho, os acessórios e a embalagem devem ser sujeitos a uma reciclagem correcta sob o ponto de vista ecológico. Inutilizar as ferramentas eléctricas gastas removendo o respectivo cabo de alimentação.

Apenas para os países da UE:

Não eliminar as ferramentas eléctricas juntamente com o lixo doméstico.

De acordo com a directiva da UE 2002/96/CE relativa aos resíduos dos produtos eléctricos e electrónicos e a sua implementação nas legislações nacionais, os aparelhos não reutilizáveis têm de ser recolhidos separadamente e reciclados.



## Garantia

Nos termos das condições de fornecimento, o fabricante concede a garantia de acordo com as disposições legais/específicas do país. Para ter direito à garantia, junte a factura ou a guia de remessa.

As reparações efectuadas por terceiros ilibam-nos de qualquer dever de garantia. Em caso de irregularidades, solicitamos-lhe que nos envie a máquina. As reclamações não serão atendidas se o aparelho for enviado para o serviço de assistência técnica da Collomix em estado desagregado.



A garantia não inclui danos associados ao desgaste normal, a sobrecarga, utilização indevida, acessórios inadequados ou manutenção insuficiente.

Alterações estruturais ou funcionais da máquina efectuadas sem o nosso consentimento resultam na anulação da garantia, bem como da declaração de conformidade.

Reservado o direito a alterações

Fornecedor:  
Collomix GmbH  
Daimlerstraße 9  
85080 Gaimersheim  
Alemanha  
[www.collomix.com](http://www.collomix.com)

## IT Caratteristiche tecniche

	<b>XQ1</b>	<b>XQ4</b>	<b>XQ6</b>
Potenza nominale/corrente assorbita:	1100 Watt	1500 Watt	1750 Watt
Tensione:	230 Volt	230 Volt	230 Volt
Frequenza:	50 Hz	50 Hz	50 Hz
Numero di giri al minimo:	$n_0 = 0 - 930 \text{ min}^{-1}$		
Numero di giri sotto carico:	$n_L = 0 - 670 \text{ min}^{-1}$		
Numero di giri sotto carico regolato:	$n_L =$	400 $\text{min}^{-1}$ o 550 $\text{min}^{-1}$ o 700 $\text{min}^{-1}$	300 $\text{min}^{-1}$ fino a quando 750 $\text{min}^{-1}$
Filettatura albero agitatore:	5/8"x16 UN	5/8"x16 UN	5/8"x16 UN
Diametro massimo dell'utensile agitatore:	120 mm	140 (150*) mm	170 mm
Peso senza utensile agitatore:	4,3 kg	5,6 kg	5,7 kg
Tipo di protezione:	 / II	 / II	 / II

### Elementi dell'apparecchio

- Sblocco dell'interruttore di ON/OFF**
- Interruttore di ON/OFF**
- Display (solo XQ4/XQ6)**
- Telaio delle impugnature con tampone di gomma**
- Impugnature**
- Fessure di ventilazione**
- Collo dell'apparecchio**
- Albero dell'agitatore**
- Adattatore HEXAFIX**
- Tensile agitatore HEXAFIX**

### Valori di rumore/ di vibrazione

Valori di misura determinati secondo EN 62841  
Il livello di rumore dell'apparecchio ponderato A  
presenta tipicamente i seguenti valori:

	Pressione acustica $L_{pA}$ [dB(A)]	Pressione acustica $L_{WA}$ [dB(A)]
XQ1	81 dB(a)	89 dB(a)
XQ4	83 dB(a)	91 dB(a)
XQ6	83 dB(a)	91 dB(a)
	Incertezza K = 3 dB	

Valore complessivo delle vibrazioni (nel miscelare  
materiali minerali)

	Valore di emissione $a_n$ [ $\text{m/s}^2$ ]
XQ1	3,6 $\text{m/s}^2$
XQ4	2,4 $\text{m/s}^2$
XQ6	3,1 $\text{m/s}^2$
	Incertezza K = 1,5 $\text{m/s}^2$

### AVVERTIMENTO:

I valori di misura indicati sono validi per gli apparecchi nuovi. Con l'utilizzo quotidiano i valori di rumore e di vibrazione subiscono variazioni.

### AVVERTENZA

Il livello di vibrazioni indicato in queste istruzioni è stato misurato in base ad un processo di misura standardizzato secondo EN 62841 e può essere utilizzato per il confronto reciproco di elettrotensili. È inoltre adatto anche per una stima provvisoria dell'affaticamento da vibrazioni. Il livello di vibrazioni indicato corrisponde all'utilizzo principale a cui l'elettrotensile è destinato. Il livello di vibrazioni può tuttavia variare, se l'elettrotensile viene utilizzato per altri scopi, con l'impiego di altri utensili o se la manutenzione è insufficiente. Ciò può comportare un aumento notevole dell'affaticamento da vibrazioni per tutta la durata del lavoro.

Per una valutazione precisa dell'affaticamento da vibrazioni bisogna anche considerare il tempo in cui l'apparecchio è disinserito, oppure è inserito ma non viene effettivamente utilizzato. Ciò può comportare una notevole riduzione dell'affaticamento da vibrazioni per la durata del lavoro.

### Dichiarazione di conformità CE

Dichiariamo sotto la nostra esclusiva responsabilità che i prodotti **\*1**) sono conformi alle seguenti normative o ai documenti normativi **\*2**) e in conformità con quanto previsto dalle direttive **\*3**). La documentazione tecnica può essere richiesta a **\*4**) - Per informazioni dettagliate, vedere **pagina 2**.

## Avvertenze di sicurezza specifiche dell'apparecchio

**⚠ AVVERTIMENTO:** Leggere tutte le avvertenze di pericolo, le istruzioni operative, le figure e le specifiche fornite in dotazione al presente elettroutensile. Il mancato rispetto di tutte le istruzioni sottoelencate potrà comportare il pericolo di scosse elettriche, incendi e/o gravi lesioni.

Conservare tutte le avvertenze di pericolo e le istruzioni operative per ogni esigenza futura.

Il termine "elettroutensile" riportato nelle avvertenze fa riferimento ai dispositivi dotati di alimentazione elettrica (a filo) o a batteria (senza filo).

È possibile lavorare con l'apparecchio senza pericoli solo leggendo integralmente le istruzioni per l'uso e le avvertenze di sicurezza e seguendo attentamente le istruzioni. L'apparecchio deve essere utilizzato solo da persone che abbiano familiarità con le istruzioni per l'uso e le norme vigenti sulla sicurezza sul lavoro e la prevenzione degli infortuni.

**⚠ Pericolo:** Inoltre si devono osservare le "Avvertenze di sicurezza generali" allegate..

- ▶ **La tensione di rete deve corrispondere alle indicazioni sulla targhetta di identificazione.**
- ▶ **Tenete l'elettroutensile con entrambe le mani sulle impugnature previste.** La perdita di controllo può causare infortuni.
- ▶ **Per evitare atmosfere pericolose, garantite una ventilazione sufficiente mentre si mescolano sostanze infiammabili.** I vapori che si formano possono essere inalati o prendere fuoco a causa delle scintille generate dall'elettroutensile.
- ▶ **Non mescolare alimenti.** Gli elettroutensili e i rispettivi utensili non sono concepiti per la lavorazione degli alimenti.
- ▶ **Tenete lontano il cavo di alimentazione dall'area di lavoro.** Il cavo di alimentazione potrebbe rimanere impigliato nella frusta.
- ▶ **Assicuratevi che il recipiente dove avviene la mescolazione sia posizionato in maniera stabile e sicura.** Se il recipiente non è fissato correttamente, può muoversi improvvisamente.
- ▶ **Assicuratevi che non vengano spruzzati liquidi sulla carcassa dell'elettroutensile.** I liquidi penetrati all'interno dell'elettroutensile possono causare danni ed elettrocuzione.
- ▶ **Seguite le istruzioni e le avvertenze di sicurezza relative al materiale da agitare.** Il materiale da agitare può essere nocivo.
- ▶ **Se l'elettroutensile cade nel materiale da agitare, scollegate immediatamente la spina di alimentazione e fate controllare l'elettroutensile dal personale tecnico qualificato.** Se vengono inserite le mani nel recipiente con al suo interno l'elettroutensile ancora collegato alla corrente si rischia l'elettrocuzione.

▶ **Durante l'agitazione non inserire le mani nel recipiente dove avviene l'agitazione né introdurre al suo interno altri oggetti.** Il contatto con la frusta può causare infortuni gravi.

▶ **L'elettroutensile deve essere avviato e arrestato completamente soltanto all'interno del recipiente.** La frusta può accelerare in maniera incontrollata o deformarsi.

**Ulteriori avvertenze di sicurezza:**

▶ **Non fate passare cavi attorno al proprio corpo o agli arti.**

▶ **Non utilizzate l'apparecchio se il cavo è danneggiato. Non toccate il cavo e scollegate subito la spina di alimentazione.** I cavi danneggiati aumentano il rischio di elettrocuzione. Se è necessario sostituire (a seguito di danni o altro) il cavo di alimentazione, questa operazione deve essere eseguita dal produttore o da un rappresentante autorizzato (elettricista specializzato) per evitare pericoli di sicurezza.

▶ **Prima della messa in funzione, controllate che l'asta del miscelatore sia ben in sede e giri in maniera perfettamente concentrica.**

▶ **Utilizzate la macchina e l'agitatore solo se in perfetto stato.** Non utilizzate agitatori danneggiati, piegati o usurati.

▶ Gli interruttori della macchina non devono essere inceppati.

▶ **Indossate delle cuffie insonorizzanti se il livello di pressione acustica sul posto di lavoro supera gli 85 dB (A)!**

▶ Per lavorare con l'agitatore si consiglia di indossare una mascherina antipolvere e occhiali protettivi. È obbligatorio indossare indumenti aderenti.

▶ Attaccate sempre l'apparecchio ad un interruttore automatico per la protezione da guasti di corrente.



Prima della messa in funzione dell'apparecchio leggete e osservate le istruzioni per l'uso!



Indossate occhiali protettivi e cuffie insonorizzanti mentre lavorate con l'apparecchio.



Si consiglia di indossare una mascherina antipolvere per lavori con un elevato sviluppo di polvere.

L'apparecchio è destinato a mescolare materiali per l'edilizia sotto forma di liquido o di polvere come colori, malte, collanti, intonaci e sostanze simili. A seconda della consistenza del materiale e della quantità da preparare si deve utilizzare l'utensile adatto con l'effetto di miscelazione corrispondente.

Nella scelta del tipo di utensile (diametro/effetto di miscelazione) tenete presenti le indicazioni delle caratteristiche tecniche. La scelta di un effetto di miscelazione o di un diametro inproprio può comportare un sovraccarico dell'apparecchio/degli ingranaggi e di conseguenza provocare danni. Considerate che un utensile con un effetto di miscelazione dall'alto verso il basso sovraccarica l'utensile elettrico più che con il movimento inverso.

Questo elettro-utensile non è concepito per essere utilizzato in esercizio continuo. L'utilizzo dell'utensile come trapano non è permesso a causa del suo alto momento torcente. Non è consentito l'impiego dell'apparecchio per la preparazione di alimenti.

L'apparecchio non è adatto alla miscelazione materiali contenenti polveri grafittiche, soluzioni saline o liquame. La miscelazione di questi materiali può danneggiare l'apparecchio.

## Montaggio

**⚠ Pericolo:** Staccate la spina dalla presa di corrente prima di iniziare qualsiasi lavoro con l'apparecchio.

### Montaggio dell'attacco agitatore:

Avvitare l'adattatore HEXAFIX in dotazione alla filettatura esterna (5/8") dell'albero agitatore.

**HEXAFIX** (montaggio dell'agitatore / cambio utensile):

Inserite l'agitatore con attacco HEXAFIX (ap. 13) nell'adattatore fino a che non si innesta. Per scollegare o sostituire l'agitatore, è sufficiente retrainare il manicotto dell'adattatore per sbloccare l'agitatore.

## Esercizio

► **Verificate che la tensione indicata sulla targhetta di identificazione corrisponda a quella di rete.**

## XQ1

Tenete sempre la macchina con entrambe le mani.

Per avviare la macchina, premete prima di tutto il pulsante di **bloccaggio dell'accensione (1)**.

Una volta fatto ciò premete il **pulsante ON/OFF (2)** per avviare la macchina.

Maggiore è la pressione del pulsante ON/OFF, maggiore è il numero di giri della macchina. Il pulsante ON/OFF non può essere bloccato!

Per terminare il lavoro, rilasciate il pulsante ON/OFF.

## XQ4 XQ6

Quando si collega la macchina all'alimentazione elettrica, compare sul **display (3)** l'ultima impostazione del numero di giri selezionato.

Tenete sempre la macchina con entrambe le mani.

**XQ4:** Premendo brevemente il **tasto TIMER / SPEED (G)** è possibile selezionare il numero di giri LOW (400 giri/min) o MED (550 giri/min) o HIGH (700 giri/min).

**XQ6:** Con i **tasti +/- (E)** è possibile impostare il numero di giri massimo in un range tra 300 giri/min e 750 giri/min.

Per avviare la macchina, premete prima di tutto il pulsante di **bloccaggio dell'accensione (1)**.

Una volta premuto il **pulsante ON/OFF (2)**, la macchina si avvia.

Il display passa automaticamente alla **visualizzazione del tempo (B)** di miscelazione attualmente trascorso.

Sul bordo inferiore, un indicatore a barre continua a mostrare il **numero di giri (C)** massimo impostato.

Maggiore è la pressione del **pulsante ON/OFF (2)**, maggiore è il numero di giri della macchina. Il pulsante ON/OFF non può essere bloccato!

Il numero di giri aumenta fino al raggiungimento del valore massimo impostato.

La misurazione del tempo di miscelazione attuale continua solo mentre viene premuto il pulsante ON/OFF.

**Per terminare il lavoro, rilasciate il pulsante ON/OFF.**

La misurazione del tempo di miscelazione attuale viene messa in pausa.

La visualizzazione del tempo di miscelazione può essere impostata in qualsiasi momento su 0:00:

**XQ4:** pressione prolungata del pulsante **TIMER / SPEED (G)**

**XQ6:** premere il tasto **TIMER RESET (F)**

*In caso di arresto superiore a 1 minuto, la macchina esegue automaticamente un RESET del tempo di miscelazione.*

*Nel display compare brevemente l'ultimo numero di giri selezionato, dopodiché il display mostra la visualizzazione del tempo di miscelazione 0:00.*

*Il tempo di miscelazione massimo nella visualizzazione è 9:59.*

*La luminosità del display viene ridotta automaticamente dopo 20 secondi. Premendo un pulsante qualsiasi il display si reillumina per facilitare la lettura dei dati.*

*Se viene visualizzato un codice di errore (ad es. E06) sul display (solo XQ4/XQ6), scollegate la spina della macchina e lasciate eventualmente raffreddare la macchina.*

*Una volta ristabilito il collegamento elettrico, il sistema di comando si riavvia e cancella il codice di errore.*

## Suggerimenti per il lavoro sicuro:

Lavorare con un numero di giri ridotto nell'abbassare e nel sollevare l'apparecchio dal materiale da preparare. Dopo averlo immerso completamente aumentare al massimo il numero dei giri, in tal modo si ottiene un raffreddamento sufficiente del motore.

Durante l'operazione di miscelazione muovete l'apparecchio nel recipiente di miscelazione. Continuate a lavorare fino a quando il materiale è ben omogeneo. Osservate le istruzioni di preparazione fornite dal produttore del materiale.

Funzionano meglio e più al sicuro quando l'agitatore utilizzato è pulito, privo di residui di materiale e in perfette condizioni. Quanto più duro è il materiale da preparare, tanto più alte saranno le forze del momento torcente che agiscono sull'apparecchio, tenetene conto durante il lavoro.

Se l'agitatore in funzione entra in contatto con una superficie (ad es. il fondo del recipiente), può verificarsi un contraccolpo. Una volta terminate le operazioni di miscelazione appoggiate l'apparecchio sul supporto di protezione. Per il trasporto, l'agitatore HEXAFIX può essere inserito nella sede esagonale sul telaio delle impugnature.

## Cura e manutenzione

**! Pericolo: Staccate sempre la spina dalla presa di corrente per tutte le operazioni all'apparecchio, in particolare durante il cambio dell'utensile!**

Pulite immediatamente l'apparecchio e l'utensile dopo l'utilizzo. Rimuovete le impurità con un panno asciutto. Per pulire l'utensile agitatore si consiglia di utilizzare l'apposito recipiente Collomix MIXER-CLEAN.

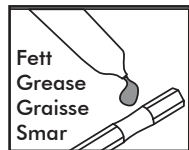

Mantenete l'attacco HEFAFIX pulito e fate attenzione che si muova liberamente.

Una volta terminate le operazioni di miscelazione rimuovete l'utensile dall'attacco.

Lubrificare regolarmente la sede esagonale dell'attacco con un grasso lubrificante adatto.

Tenete pulite e libere le fessure di aerazione per garantire un raffreddamento sufficiente. Fessure di aerazione intasate provocano danni all'apparecchio.

Fate attenzione che l'interruttore ON/OFF e il suo sblocco si muovano facilmente. L'apparecchio è equipaggiato con spazzole di carbone autodisattivanti. Una volta raggiunta la lunghezza minima l'apparecchio si disinserisce automaticamente. Fate sostituire le spazzole al carbone da personale autorizzato o dal servizio clienti Collomix.

Per evitare pericoli per la sicurezza, tutti gli interventi di riparazione, in particolare la sostituzione del cavo di alimentazione, devono essere eseguiti solo da officine specializzate riconosciute o dall'assistenza Collomix!

Utilizzate soltanto ricambi e accessori Collomix originali (ad es. agitatore, adattatore, prolunga). Gli accessori adatti, i disegni esplosi, gli elenchi dei pezzi di ricambio per la macchina e il modulo per le richieste di riparazione si trovano su:

[www.collomix.com](http://www.collomix.com)

## Smaltimento

L'apparecchio, gli accessori e la confezione devono venire smaltiti in modo ecologico e tale da potere essere riciclati.

Utensili elettrici non più in uso devono essere resi inutilizzabili con la rimozione del cavo di alimentazione.



Solo per Paesi UE:

Non smaltite gli elettrodomestici assieme ai rifiuti comuni.

Secondo la Direttiva UE 2002/96/CE sui rifiuti di apparecchiature elettriche ed elettroniche e il recepimento nel diritto nazionale, gli elettrodomestici non più utilizzabili devono essere raccolti separatamente e smaltiti in modo ecologico per poter essere riciclati.

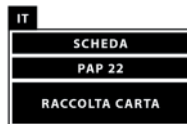

## Garanzia

Nell'ambito delle condizioni di fornitura il produttore si assume la garanzia in base alle disposizioni legislative/specifiche del paese. In caso di ricorso in garanzia si prega di accludere la fattura o la bolla di consegna.

Le riparazioni eseguite da terzi ci liberano da qualsiasi obbligo di garanzia. In caso di anomalie vi preghiamo di spedirci l'apparecchio. I reclami possono venire riconosciuti solamente se l'apparecchio viene spedito al servizio assistenza Collomix non smontato.

Sono esclusi dalla garanzia i danni che siano da ricondurre all'usura naturale, a sollecitazioni eccessive, ad un uso scorretto, ad accessori impropri o ad una manutenzione insufficiente.

Variazioni strutturali o funzionali apportate all'apparecchio che non siano prima state concordate con noi comportano la cessazione della garanzia o della dichiarazione di conformità.

Salvo modifiche

Produttore:  
Collomix GmbH  
Daimlerstraße 9  
85080 Gaimersheim  
Germania  
[www.collomix.com](http://www.collomix.com)



## NL Technische gegevens

	<b>XQ1</b>	<b>XQ4</b>	<b>XQ6</b>
Nominaal vermogen/stroomopname :	1100 Watt	1500 Watt	1750 Watt
Spanning:	230 Volt	230 Volt	230 Volt
Frequentie :	50 Hz	50 Hz	50 Hz
Nullasttoerental:	$n_0 = 0 - 930$ t/min		
Toerental onder last:	$n_L = 0 - 670$ t/min		
Geregeld toerental bij belasting:	$n_L =$	400 t/min of 550 t/min of 700 t/min	300 t/min tot 750 t/min
Schroefdraadroerwerkas:	5/8"x16 UN	5/8"x16 UN	5/8"x16 UN
Maximale diameter van de mengstaaf:	120 mm	140 (150*) mm	170 mm
Gewicht zonder mengstaaf:	4,3 kg	5,6 kg	5,7 kg
Bescherming klasse:	<input type="checkbox"/> / II	<input type="checkbox"/> / II	<input type="checkbox"/> / II

### Machine-elementen

- 1 Ontgrendeling voor AAN / UIT-schakelaar
- 2 AAN / UIT-schakelaar
- 3 Display (alleen XQ4/XQ6)
- 4 Greepframe
- 5 Handvaten
- 6 Ventilatiespleten
- 7 Machinehals
- 8 Aandrijfas
- 9 HEXAFIX-adapter
- 10 Mengstaaf HEXAFIX

### Geluids-vibratiewaarden

Meetwaarden bepaald overeenkomstig EN 62841  
De typische A-waarde van het geluidsniveau van het toestel bedraagt:

	Geluidsdruk $L_{pA}$ [dB(A)]	Geluidsvermogen $L_{WA}$ [dB(A)]
XQ1	81 dB(a)	89 dB(a)
XQ4	83 dB(a)	91 dB(a)
XQ6	83 dB(a)	91 dB(a)
Onzekerheid K = 3 dB		

Totale vibratiewaarde (bij het mengen van minerale stoffen)

	Emissiewaarde $a_n$ [ $m/s^2$ ]
XQ1	3,6 $m/s^2$
XQ4	2,4 $m/s^2$
XQ6	3,1 $m/s^2$
Onzekerheid K = 1,5 $m/s^2$	

### WAARSCHUWING:

De opgegeven meetwaarden gelden voor nieuwe toestellen. Tijdens het dagelijks gebruik veranderen geluids en vibratiewaarden.

### LET OP:

Het trillingsniveau vermeld in deze aanwijzingen is gemeten volgens een in EN 62841 gestandaardiseerde meetprocedure en kan worden gebruikt om elektrisch materieel onderling te vergelijken. Deze waarde is ook geschikt om de trillingsbelasting voorlopig te evalueren. Het opgegeven trillingsniveau vertegenwoordigt de voornaamste toepassingen van het elektrische toestel. Als het elektrische toestel echter wordt gebruikt voor andere toepassingen met afwijkende inzetgereedschappen of onvoldoende onderhoud, kan het trillingsniveau verschillen. Daardoor kan de vibratiebelasting over de totale werkperiode aanzienlijk toenemen.

Voor een exacte evaluatie van de vibratiebelasting moet er ook rekening worden gehouden met de tijden waarin het toestel uitgeschakeld is of draait maar niet daadwerkelijk wordt gebruikt. Daardoor kan de vibratiebelasting over de totale werkperiode aanzienlijk verminderen.

### EU - Verklaring van Overeenstemming

Wij verklaren hierbij dat de producten **\*1**) voldoen aan de volgende normen of normatieve documenten **\*2**) en volgens de bepalingen van de richtlijnen **\*3**). Technische documenten zijn op te vragen bij **\*4**) - voor gedetailleerde informatie zie **pagina 2**.



## Toestelspecifieke Veiligheidsaanwijzingen

**⚠ WAARSCHUWING:** Lees alle waarschuwingen, veiligheidsaanwijzingen, afbeeldingen en specificaties die bij dit elektrische gereedschap worden geleverd. Als de hieronder vermelde aanwijzingen niet worden opgevolgd, kan dit een elektrische schok, brand en/of ernstig letsel tot gevolg hebben.

**Bewaar alle waarschuwingen en voorschriften voor toekomstig gebruik.**

Het in de waarschuwingen gebruikte begrip elektrisch gereedschap heeft betrekking op elektrische gereedschappen voor gebruik op het stroomnet (met netsnoer) en op elektrische gereedschappen voor gebruik met een accu (zonder netsnoer).

**Om met het toestel zonder gevaar te kunnen werken dient u de handleiding en de veiligheidsvoorschriften helemaal te lezen en de instructies strikt na te leven. De machine mag enkel door personen worden gebruikt die vertrouwd zijn met de handleiding en de geldende voorschriften qua arbeidsveiligheid en ongevallenpreventie.**

**⚠ Gevaar:** Bovendien dient u de bijgaande “algemene veiligheidsinstructies” na te leven.

- ▶ **De netspanning moet overeenkomen met de gegevens vermeld op het typeplaatje.**
- ▶ **Houd het elektrische gereedschap met beide handen vast aan de daarvoor bedoelde handvaten.** Controleverlies kan letsel veroorzaken.
- ▶ **Zorg voor voldoende ventilatie bij het mengen van ontvlambare stoffen om een gevaarlijke atmosfeer te voorkomen.** Dampen die ontstaan kunnen worden ingeademd of ontstoken door de vonken die door het elektrische gereedschap worden gegenereerd.
- ▶ **Meng geen levensmiddelen.** Elektrisch gereedschap en de inzetgereedschappen zijn niet ontworpen voor het verwerken van levensmiddelen.
- ▶ **Houd het netsnoer uit de buurt van het werkgeedeelte.** Het netsnoer kan vast komen te zitten in de roerkorf.
- ▶ **Zorg ervoor dat de roerbak stevig en veilig staat.** Een bak die niet goed is vastgezet, kan onverwacht bewegen.
- ▶ **Zorg ervoor dat er geen vloeistof tegen de behuizing van het elektrische gereedschap spat.** Vloeistof die in het elektrische gereedschap is gedrongen, kan schade en elektrische schokken veroorzaken.
- ▶ **Volg de aanwijzingen en veiligheidsinformatie voor het te mengen materiaal.** Het te mengen materiaal kan schadelijk zijn voor de gezondheid.
- ▶ **Als het elektrische gereedschap in het te mengen materiaal valt, trek dan onmiddellijk de stekker uit het stopcontact en laat het elektrische gereedschap controleren door gekwalificeerd personeel.** Als u in

de bak grijpt terwijl het elektrische gereedschap nog op het stopcontact is aangesloten, kan dit leiden tot een elektrische schok. NL

- ▶ **Grijp niet met uw handen in de mengbak en steek er geen andere voorwerpen in tijdens het mengen.** Contact met de roerkorf kan leiden tot ernstig letsel.
- ▶ **Laat het elektrische gereedschap alleen in de mengbak starten en tot stilstand komen.** De roerkorf kan ongecontroleerd ronddraaien of krombuigen.

**Verdere veiligheidsinstructies:**

- ▶ **Leg geen kabels rond uw lichaam of lichaamsdelen.**
- ▶ **Gebruik het apparaat niet als de kabel beschadigd is. Raak de kabel niet aan en trek onmiddellijk de stekker uit het stopcontact.** Beschadigde kabels verhogen het risico voor elektrische schokken. Als het netsnoer moet worden vervangen (beschadiging, enz.), moet dit worden uitgevoerd door de fabrikant of een bevoegde vertegenwoordiger (gekwalificeerde elektricien) om veiligheidsrisico's te voorkomen.
- ▶ **Controleer voor de ingebruikname of de roerstaaf goed vastzit en correct ronddraait.**
- ▶ **Gebruik de machine en het roerelement alleen als ze in perfecte staat zijn.** Gebruik geen beschadigde, verbogen of versleten roerelementen.
- ▶ De schakelaars van de machine mogen niet worden vergrendeld.
- ▶ **Indien het geluidsdruk niveau op de werkvloer 85 dB (A) overschrijdt, gehoorbeschermer dragen!**
- ▶ We raden aan een stofmasker en veiligheidsbril te dragen als u met het roerwerk werkt. Het dragen van nauwsluitende kleding is verplicht.
- ▶ **Sluit apparaten principieel aan via een aardlekschakelaar (RCD/FI-schakelaar).**



Vóór inbedrijfstelling van de machine de handleiding lezen en in acht nemen!



Tijdens het werk veiligheidsbril en gehoorbeschermer dragen.



Wij raden bij stofintensieve werkzaamheden het dragen van een stofmasker aan.

De machine is bedoeld om vloeibare en poedervormige bouwmaterialen zoals verven, mortel, lijmen, pleisters en soortgelijke stoffen te mengen. Naargelang de consistentie van het materiaal en de te mengen hoeveelheid dient de gepaste menger met overeenkomstig mengeffect te worden gebruikt.

Bij de keuze van de mengertype (diameter/mengeffect) rekening houden met de informatie verstrekt door de technische gegevens. Als u een ongeschikt mengeffect of mengstaafdiameter kiest, kan dit een overbelasting van de machine/transmissie en bijgevolg schade veroorzaken. Hou er rekening mee dat een menger met een mengeffect van boven naar beneden het elektrische gereedschap sterker belast dan omgekeerd.

Dit elektrische gereedschap ,is niet voorzien om continu te worden ingezet.

Op grond van de hoge koppels van de machine is het niet toegestaan het toestel als boormachine te gebruiken.

De machine mag niet worden gebruikt voor het bereiden van levensmiddelen.

De machine is niet geschikt voor het mengen van grafiestofhoudende materialen, zoutlozen of gier. Het mengen van deze stoffen kan de machine vernietigen.

## Montage

**⚠ Gevaar: Verwijder de netstekker uit het stopcontact voordat u een of ander werkzaamheid aan het toestel verricht.**

### Montage van de mengstaafhouder:

Schroef de met de verpakking meegeleverde HEXAFIX-koppeling op de buitendraad (5/8") van de roeras.

HEXAFIX (montage van de mengstaaf / gereedschapswissel):

Steek de mengstaaf met HEXAFIX-houder (SW 13) in de koppeling tot deze vastklikt. Om de mengstaaf los te maken of te vervangen hoeft u de manchets op de koppeling alleen maar terug te trekken en dan komt de mengstaaf los.

## Bedrijf

► **Vergewis u er zich van dat de spanning vermeld op het typeplaatje overeenkomt met de netspanning.**

# XQ1

Houd de machine altijd stevig vast met beide handen.

Om de machine te starten, drukt u eerst op de knop van de **ontgrendeling (1)**. Door vervolgens op de **AAN/UIT-schakelaar (2)** te drukken start de machine

Hoe verder de AAN/UIT-schakelaar wordt ingedrukt, hoe hoger de snelheid van de machine. De AAN/UIT-schakelaar kan niet vergrendeld worden!

Laat de AAN/UIT-schakelaar los om het werk te beëindigen.

Wanneer de machine is aangesloten op de netspanning, verschijnt op het **display (3)** de laatst gekozen toerentalinstelling.

Houd de machine altijd stevig vast met beide handen.

**XQ4:** Door kort op de **TIMER / SPEED knop (G)** te drukken kan de snelheid LOW (400 rpm) of MED (550 rpm) of HIGH (700 rpm) worden gekozen.

**XQ6:** Met de **+/- knoppen (E)** kan de maximale snelheid tussen 300 rpm en 750 rpm worden ingesteld.

Om de machine te starten, drukt u eerst op de knop van de **ontgrendeling (1)**.

Door vervolgens op de **AAN/UIT-schakelaar (2)** te drukken start de machine

Het display schakelt automatisch over naar de **tijdweergave (B)** van de op dat moment verstreken mengtijd.

In de onderste rand is via de balkweergave nog steeds het ingestelde maximale **toerental (C)** te zien.

Hoe verder de **AAN/UIT-schakelaar (2)** wordt ingedrukt, hoe hoger de snelheid van de machine. De AAN/UIT-schakelaar kan niet vergrendeld worden!

De snelheid neemt toe totdat het ingestelde maximum is bereikt.

De meting van de momentele mengtijd gaat alleen door zolang de AAN/UIT-schakelaar wordt ingedrukt.

**Laat de AAN/UIT-schakelaar los om het werk te beëindigen.**

De meting van de momentele mengtijd wordt gepauzeerd.

De mengtijdweergave kan op elk moment op 0:00 worden gezet:

**XQ4:** lang drukken op knop **TIMER / SPEED (G)**

**XQ6:** op knop **TIMER RESET (F)** drukken

*Als de machine langer dan 1 minute stilstaat, voert de machine automatisch een RESET van de mengtijd uit.*

*De laatst geselecteerde snelheid verschijnt kort op het display, waarna het display overgaat naar de mengtijdweergave 0:00.*

*De maximale mengtijd op het display is 9:59.*

*Het scherm dimt automatisch na 20 seconden. Als er op een willekeurige knop wordt gedrukt, licht het display weer op voor een betere leesbaarheid.*

*Als er een foutcode (bijv. E06) op het display verschijnt (alleen XQ4/XQ6), trek dan de stekker uit het stopcontact en laat de machine eventueel afkoelen.*

*Als de stekker weer in het stopcontact wordt gestoken, start de besturing weer en wordt de foutcode gewist.*

## Tips voor veilig werken:

Tijdens het indompelen of het uitnemen van de menger uit het te mengen goed steeds met verminderd toerental werken. Als de menger helemaal ingedompeld is, het toerental tot het maximum verhogen zodat een voldoende koeling van de motor verzekerd is.

Tijdens het mengen de machine door het mengvat leiden. Zolang blijven mengen tot al het te mengen goed helemaal is doorwerkt. De verwerkingsvoorschriften van de fabrikant van het materiaal in acht nemen.

Hoe taaiër het menggoed des te hoger worden de koppelkrachten die op de machine werken, hou er rekening mee terwijl u met het toestel werkt.

Als de draaiende mengstaaf op een vlakke botst (b.v. bodem van de mengkuip) kan daardoor een terugstoot worden veroorzaakt. Aan het einde van de mengwerkzaamheden de machine op de beschermbeugel afzetten.

Voor het transport kan de HEXAFIX-mengstaaf doorheen het voorziene zeskantstanggat in het greepframe worden gestoken.

## Onderhoud

**!** **GEVAAR: Netstekker uit het stopcontact trekken voordat u aan het toestel werkt, ook bij het verwisselen van mengstaaf!**

Machine en mengstaaf na gebruik onmiddellijk reinigen. Verwijder vuil met een droge reinigingsdoek. Voor de reiniging van de mengstaaf bevelen wij de Collomix MIXER-CLEAN reinigingsemmer aan.

De HEXAFIX-koppeling schoon en gangbaar houden.

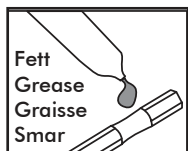

Aan het einde van het werk de mengstaaf uit de koppeling verwijderen.

De zeskante opname van de koppeling regelmatig met een gepast smeervet vetten.

De ventilatiespleten schoon en open houden ten einde een voldoende koeling te verzekeren. Verstopt geraakte ventilatiespleten hebben de vernietiging van de machine tot gevolg.

Zorg ervoor dat de AAN/UIT-schakelaar gemakkelijk beweegt en gemakkelijk kan worden ontgrendeld.

De machine is voorzien van kolen met automatische uitschakelfunctie. Zodra de minimumlengte van de koolborstels is bereikt wordt de machine uitgeschakeld. De kolen door de geautoriseerde klantendienst of Collomix fabrieksservice laten vervangen.

Om veiligheidsrisico's te voorkomen mogen alle reparaties, in het bijzonder het vervangen van het netsnoer, alleen worden uitgevoerd door een erkende werkplaats of door de Collomix-Service!

Gebruik alleen origineel Collomix toebehoren (bijv. mengstaaf, adapter, verlengstuk) en vervangende onderdelen. Geschikt toebehoren, explosietekeningen, lijsten met reserveonderdelen voor uw machine en het formulier voor reparatieopdrachten vindt u op: [www.collomix.com](http://www.collomix.com)

NL

## Verwijdering

Zorg ervoor dat het gereedschap, de accessoires en de verpakking milieuvriendelijk worden gerecycleerd.

Afgedankt elektrisch materieel onbruikbaar maken door de netkabel te verwijderen.

Enkel voor EU-landen:



Elektrisch materiaal hoort niet bij het huisvuil.

Volgens de EU-richtlijn 2002/96/EG voor afgedankte elektrische en elektronische toestellen en haar omzetting in nationaal recht dienen afgedankte elektrische gereedschappen afzonderlijk te worden ingezameld en milieuvriendelijk te worden gerecycleerd.

## Garantie

In het kader van de leveringsvoorwaarden geeft de fabrikant garantie volgens de wettelijke/landspecifieke bepalingen. Gelieve bij gebruikmaking van uw recht op garantie de factuur of afleveringsbewijs bij te voegen.



Door derde personen uitgevoerde herstellingen ontheffen ons van elke garantieverplichting. Bij onregelmatigheden verzoeken wij u de machine aan ons te sturen. Met klachten kan enkel rekening worden gehouden mits het toestel niet ontmanteld naar de Collomix service wordt gestuurd.

Schade die te wijten is aan normale slijtage, overbelasting, ondeskundige behandeling, ongeschikte accessoires of onvoldoend onderhoud blijft uitgesloten van de garantie.

Indien constructieve of functionele veranderingen aan de machine worden uitgevoerd zonder met ons in overleg te treden vervallen de garantie alsmede de Verklaring van Overeenstemming.

Wijzigingen voorbehouden

Fabrikant:  
Collomix GmbH  
Daimlerstraße 9  
85080 Gaimersheim  
Duitsland  
[www.collomix.com](http://www.collomix.com)

	<b>XQ1</b>	<b>XQ4</b>	<b>XQ6</b>
Nominel effekt/Strømforbrug:	1100 Watt	1500 Watt	1750 Watt
Spænding:	230 Volt	230 Volt	230 Volt
Frekvens:	50 Hz	50 Hz	50 Hz
Omdrejningstal ubelastet:	$n_o = 0 - 930 \text{ min}^{-1}$		
Omdrejningstal under belastning:	$n_L = 0 - 670 \text{ min}^{-1}$		
Reguleret belastet omdrejningstal:	$n_L =$	400 $\text{min}^{-1}$ eller 550 $\text{min}^{-1}$ eller 700 $\text{min}^{-1}$	300 $\text{min}^{-1}$ indtil 750 $\text{min}^{-1}$
Udvendigt gevind røreksel:	5/8"x16 UN	5/8"x16 UN	5/8"x16 UN
Maksimal diameter for omrører:	120 mm	140 (150*) mm	170 mm
Vægt uden omrører:	4,3 kg	5,6 kg	5,7 kg
Kapslingsklasse:	 / II	 / II	 / II

## Maskinelementer

- 1 Frigøring af TÆND/SLUK-knap**
- 2 TÆND/SLUK-knap**
- 3 Display (kun XQ4/XQ6)**
- 4 Rammegreb**
- 5 Håndtag**
- 6 Ventilationssprække**
- 7 Maskinhals**
- 8 Røreksel**
- 9 HEXAFIX-adapter**
- 10 Omrører HEXAFIX**

## Støj-/vibrationstal

Måleværdier beregnet i henhold til EN 62841  
Maskinens A-vurderede støjniveau udgør typisk:

	Lydtryk $L_{pA}$ [dB(A)]	Lydeffekt $L_{WA}$ [dB(A)]
XQ1	81 dB(a)	89 dB(a)
XQ4	83 dB(a)	91 dB(a)
XQ6	83 dB(a)	91 dB(a)
Usikkerhed K = 3 dB		

Samlet svingningsværdi (ved omrøring af mineralske stoffer)

	Emissionstal $a_n$ [ $\text{m/s}^2$ ]
XQ1	3,6 $\text{m/s}^2$
XQ4	2,4 $\text{m/s}^2$
XQ6	3,1 $\text{m/s}^2$
Usikkerhed K = 1,5 $\text{m/s}^2$	

## ADVARSEL:

De angivne måleværdier gælder for nye maskiner. I den daglige brug ændrer støj- og svingningstallene sig.

## BEMÆRK

Svingningsniveauet anført i disse anvisninger er målt i henhold til en i EN 62841 standardiseret målemetode og kan benyttes til sammenligning værktøjer imellem. Det er også egnet til en foreløbig vurdering af svingningsbelastningen. Det anførte svingningsniveau tager afsæt i el-værktøjets primære anvendelsesformål. Hvis el-værktøjet benyttes til andre formål, med andet indsatsværktøj, eller i tilfælde af mangelfuld vedligeholdelse, kan svingningsniveauet afvige. Dette kan øge svingningsbelastningen over den samlede arbejdsperiode betydeligt. For at kunne foretage en nøjagtig bedømmelse af svingningsbelastningen skal der også tages højde for de tider, hvor maskinen er slukket, eller hvor den er i gang, uden at være i brug. Dette kan mindske svingningsbelastningen over den samlede arbejdsperiode betydeligt.

## EU-overensstemmelseserklæring

Vi erklærer som eneansvarlige, at produkterne **\*1**) er i overensstemmelse med følgende standarder eller normative dokumenter **\*2**) og opfylder bestemmelserne i direktiverne **\*3**). Tekniske dokumenter fås hos **\*4**) - For yderligere oplysninger, se **side 2**.

## Maskinspecifikke sikkerhedsanvisninger

**⚠ ADVARSEL:** Læs alle sikkerhedsadvarsler, instruktioner, illustrationer og specifikationer, som følger med el-værktøjet. I tilfælde af manglende overholdelse af anvisningerne nedenfor er der risiko for elektrisk stød, brand og/eller alvorlige personskader.

**Opbevar alle sikkerhedsinstrukser og anvisninger til senere brug.**

Betegnelsen "el-værktøj" i advarslerne refererer til dit (ledningsforbundne) el-værktøj tilsluttet lysnettet eller til batteridrevet (ledningsfrit) el-værktøj.

**Risikofrit arbejde med maskinen er kun muligt, hvis du læser hele betjeningsvejledningen, inkl. oplysninger om sikkerhed, og følger samtlige anvisninger. Maskinen må kun anvendes af personer, der har læst og forstået betjeningsvejledningen, og som er bekendt med gældende bestemmelser vedrørende arbejdsikkerhed og ulykkesforebyggelse.**

**⚠ Fare:** Derudover skal de vedlagte „almindelige sikkerhedsanvisninger“ følges.

- ▶ **Netspændingen skal passe med angivelserne på mærkepladen.**
- ▶ **Hold fast i elværktøjet med begge hænder på håndgrebene.** Tab af kontrollen kan føre til kvæstelser.
- ▶ **Sørg for tilstrækkelig udluftning, når brændbare stoffer røres, for at undgå en farlig atmosfære.** Opstående dampe kan indåndes eller antændes af gnisterne fra elværktøjet.
- ▶ **Rør ikke fødevarer.** Elværktøj og indsatsværktøj er ikke konstrueret til at forarbejde fødevarer.
- ▶ **Hold nettilslutningskablet væk fra arbejdsområdet.** Netkablet kan blive fanget i rørekurven.
- ▶ **Sørg for, at rørebeholderen står fast og sikkert.** En beholder, der ikke er sikret korrekt, kan uventet komme til at bevæge sig.
- ▶ **Sørg for, at væske ikke sprøjter mod elværktøjets hus.** Væske, der er trængt ind i elværktøjet, kan føre til beskadigelse og elektrisk stød.
- ▶ **Overhold anvisningerne og sikkerhedsrådene, der gælder for materialet, der skal røres.** Materialet, der skal røres, kan være sundhedsskadeligt.
- ▶ **Hvis elværktøjet falder ned i materialet, der skal røres, træk da netstikket ud med det samme og få elværktøjet kontrolleret af kvalificeret specialuddannet personale.** Gribes ned i beholderen, mens elværktøjet er forbundet med stikdåsen, kan føre til elektrisk stød.
- ▶ **Stik ikke hænderne ned i rørebeholderen under røreprocessen eller før ikke andre genstande ned i den.** Kontakt med rørekurven kan føre til alvorlige kvæstelser.
- ▶ **Lad kun elværktøjet starte og løbe farten af i rørebeholderen.** Rørekurven kan svinge omkring eller blive

bukket ukontrolleret.

DK

**Andre sikkerhedsråd:**

- ▶ **Anbring ingen kabler omkring dit legeme eller le-  
gemsdele.**
- ▶ **Brug ikke produktet, hvis kablet er beskadiget. Berør  
ikke kablet og træk elstikket ud med det samme.** Beskadigede kabler øger risikoen for elektrisk stød. Skal nettilslutningskablet erstattes (pga. beskadigelse el.lign.), skal dette gennemføres af producenten eller af en autoriseret repræsentant (el-faglært) for at undgå sikkerhedsfarer.
- ▶ **Kontroller, at rørestaben sidder godt fast og at den  
løber korrekt rundt, før den tages i brug.**
- ▶ **Brug kun maskinen og røreværket, hvis disse er i kor-  
rekt stand.** Brug ikke beskadigede, fordrejede eller slidte røreværk.
- ▶ **Kontakterne på maskinen må ikke fikseres.**
- ▶ **Hvis lydtrykniveauet overstiger 85 dB (A) på arbe-  
jdsstedet, er høreværn påbudt!**
- ▶ **Det anbefales at bruge en støvmaske samt beskyt-  
telsesbriller, når der arbejdes med røreværket. Det er  
forskrift at bruge tætsiddende tøj.**
- ▶ **Maskiner skal tilsluttes over et fejlstrømsrelæ  
(HFI-relæ).**



Betjeningsvejledningen skal læses, inden maskinen tages i brug. Alle anvisninger skal følges!



Bær sikkerhedsbriller og høreværn under arbejdet.



Brug af støvmaske anbefales ved støvintensivt arbejde.

Maskinen er beregnet til blanding af flydende og pulverformige byggematerialer, såsom farve, mørtel, bindemiddel, puds og lignende substanser. Der skal benyttes en passende omrører med den rigtige blandeeffekt, afhængigt af materialekonsistens og blandingsmængde.

Valg af omrørertype (diameter/blandeeffekt) skal ske på grundlag af de tekniske data. Valg af uhensigtsmæssig blandeeffekt eller røreværkdiameter kan føre til overbelastning af maskinen/gearet og skader som følge heraf. Bemærk, at en omrører med en blandeeffekt oppefra og ned belaster el-værktøjet mere end omvendt.

Dette el-værktøj er ikke bygget til kontinuerlig drift.

Maskinen må på grund af dens høje drejningsmomenter ikke benyttes som boremaskine.

Maskinen må ikke benyttes til bearbejdning af levedsmidler.

Maskinen er ikke beregnet til blanding af grafitstøvholdige materialer, saltlud eller ajle. Sådanne materialer vil kunne ødelægge maskinen.

## Montage

**⚠ Fare:** Træk altid stikket ud af stikkontakten, inden arbejder på selve maskinen påbegyndes.

**Montering af røreværkholder:**

Skru HEXAFIX-koblingen, der findes i emballagen, fast på røreakslens udvendige gevind (5/8").

**HEXAFIX** (montering af røreværk / værktøjsskift):

Stik røreværket med HEXAFIX-holder (SW 13) ind i koblingen, til den låser. Røreværket løsnes og skiftes ved at trække manchetten tilbage på koblingen, røreværket frigives.

## Drift

- **Kontroller, at spændingsangivelsen på mærkepladen svarer til den forhåndenværende netspænding på stedet.**

## XQ1

Hold altid fast i maskinen med begge hænder.

Maskinen startes altid ved at trykke på knappen til **kontaktspærre (1)**.

Herefter betjenes **ON/OFF-kontakten (2)**, hvorefter maskinen går i gang.

Jo mere der trykkes på ON/OFF-kontakten, desto højere er maskinens omdrejningstal. ON/OFF-kontakten kan ikke fastlåses!

Arbejdet afsluttes ved at slippe ON/OFF-kontakten.

Når maskinen forbindes med netspændingen, fremkommer det sidst indstillede omdrejningstal i **displayet (3)**. Hold altid fast i maskinen med begge hænder.

**XQ4:** Med et kort tryk på **TIMER / SPEED tasten (G)** kan omdrejningstallet LOW (400 rpm) eller MED (550 rpm) eller HIGH (700 rpm) vælges.

**XQ6:** Med **+/- tasterne (E)** kan det maks. omdrejningstal indstilles i området mellem 300 rpm og 750 rpm.

Maskinen startes altid ved at trykke på knappen til **kontaktspærre (1)**.

Herefter betjenes **ON/OFF-kontakten (2)**, hvorefter maskinen går i gang.

Displayet skifter automatisk til **tidsvisning (B)** af den aktuelt afslørede blandetid.

Forneden ses stadigvæk det indstillede maks. **omdrejningstal (C)** med bjælken.

Jo mere der trykkes på **ON/OFF-kontakten (2)**, desto højere er maskinens omdrejningstal. ON/OFF-kontakten kan ikke fastlåses!

Omdrejningstallet øges, til det indstillede maks. er nået.

Målingen af den aktuelle blandetid fortsætter kun med at køre, så længe der trykkes på ON/OFF-kontakten.

**Arbejdet afsluttes ved at slippe ON/OFF-kontakten.**

Målingen af den aktuelle blandetid holder pause.

Visningen af blandetiden kan til enhver tid stilles på 0:00:

**XQ4:** langt tastetryk **TIMER / SPEED (G)**

**XQ6:** Tryk på tasten **TIMER RESET (F)**

*Skulle maskinen stå stille i mere end 1 minut, gennemfører maskinen automatisk et RESET af blandetiden.*

*I displayet ses kort det sidst valgte omdrejningstal, herefter skifter displayet til blandetidsvisningen 0:00.*

*Den maksimale blandetid i visningen er 9:59.*

*Displayet dæmpes automatisk efter 20 sekunder. Betjenes en vilkårlig taste, lyser displayet igen for at forbedre læsbarheden.*

*Ses en fejlkode (f.eks. E06) i displayet (kun XQ4/XQ6), afbryd da maskinen ved at trække stikket ud og lad den evt. afkøle.*

*Når den er forbundet igen, starter styringen igen og sletter fejlkoden.*

## Tips til sikkert arbejde:

Nedsækning i og optagning fra blandingsmaterialet skal ske med reduceret omdrejningstal. Efter fuldstændig nedsækning i materialet øges omdrejningstallet op til maksimum, hvorved tilstrækkelig motorkøling sikres.

Under blandingsprocessen føres maskinen gennem blandekarret. Bliv ved med at blande, indtil alt blandingsmaterialet er arbejdet igennem. Følg bearbejdningsanvisningerne fra materialeproducenterne.

De arbejder bedre og sikrere, når den anvendte omrører er ren, fri for materielle rester og i perfekt stand.

Jo sejere blandingsmaterialet er, desto højere bliver de momentkræfter, som virker ind på maskinen – vær indstillet på det under arbejdet.

Når den roterende omrører støder på en flade (f.eks. karrets bund), kan der forekomme returslag.

Stil maskinen på beskyttelsesbøjlen, når blandingsarbejdet er færdigt.

I forbindelse med transport kan HEXAFIX-omrøreren stikkes gennem den dertil indrettede 6-kant-stansning i ramme grebet.

## Pleje og vedligeholdelse



**Fare: Husk at trække stikket ud af stikkontakten, inden arbejder på selve maskinen påbegyndes – det gælder især ved skift af omrører!**

Rengør maskine og omrører straks efter brug. Fjern snavs med en tør rengøringsklud. Til rengøring af omrøreren anbefaler vi Collomix MIXER-CLEAN-rengøringspand.

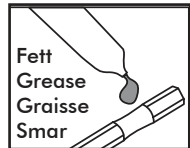

HEXAFIX-koblingen skal holdes i ren og intakt stand.

Tag omrøreren ud af koblingen, når arbejdet er afsluttet.

Det sekskantede holdeindtag på koblingen skal regelmæssigt smøres med egnet smørefedt.

Ventilationssprækken skal holdes ren og fri for at opretholde en tilstrækkelig køling. Tilstoppede ventilationssprækker vil kunne ødelægge maskinen.

Sørg for, at TÆND/SLUK-knappen går let og låses ordentligt op.

Maskinen er udstyret med selvfrakoblende kul. Når minimumslængden underskrides, slukker maskinen. Lad kullene udskifte af autoriseret kundeservice eller Collomix' fabrikkens service.

For at undgå sikkerhedsfare må alle reparationer, især fornyelse af nettilslutningskablet, kun udføres af et autoriseret værksted eller af serviceafdelingen hos Collomix!

Brug kun originalt tilbehør fra Collomix (f.eks. røreværk, adapter, forlængelse) og reservedele. Passende tilbehør, eksplosionstegninger, reservedelslister til maskinen samt formularen til reparationsordrer findes under:

[www.collomix.com](http://www.collomix.com)

DK

## Bortskaffelse

Maskine, tilbehør og emballage skal bortskaffes til genanvendelse.

Udtjent el-værktøj skal gøres ubrugeligt ved at fjerne netkablet.

Kun i EU-lande:



El-værktøj må ikke smides ud som almindeligt husholdningsaffald.

I medfør af Rådets direktiv 2002/96/EF om affald af elektrisk og elektronisk udstyr og dets omsættelse i den nationale lovgivning skal udtjent el-værktøj indsamles separat og indleveres til videreanvendende formål på miljømæssig forsvarlig vis.

## Garanti

Producenten yder garanti inden for rammerne af leveringsbetingelserne i henhold til lovmæssige/landespecifikke bestemmelser. I tilfælde af fremsættelse af garantikrav bedes faktura eller leveringseddell vedlægges.

Reparation udført af tredjepart fritager producenten fra de garantimæssige forpligtelser. Hvis der konstateres uregelmæssigheder, bedes maskinen indsendes til os. Reklamationer kan kun anerkendes, hvis maskinen indsendes til Collomix-Service uadskilt.

Skader, som måtte følge af naturligt slid, overbelastning, usagkyndig behandling, brug af tilbehør, der ikke passer, eller mangelfuld vedligeholdelse, er ikke omfattet af garantien.



Konstruktionsmæssige eller funktionelle ændringer på maskinen, som sker uden vort forudgående samtykke, medfører, at såvel garanti som overensstemmelseserklæring mister sin gyldighed.

Ret til ændringer forbeholdes

Producent:  
Collomix GmbH  
Daimlerstraße 9  
85080 Gaimersheim  
Tyskland  
[www.collomix.com](http://www.collomix.com)



## SE Tekniska data

	<b>XQ1</b>	<b>XQ4</b>	<b>XQ6</b>
Märkeffekt/strömförbrukning:	1100 Watt	1500 Watt	1750 Watt
Spänning:	230 Volt	230 Volt	230 Volt
Frekvens:	50 Hz	50 Hz	50 Hz
Tomgångsvarvtal:	$n_o = 0 - 930 \text{ min}^{-1}$		
Varvtal under last:	$n_L = 0 - 670 \text{ min}^{-1}$		
Reglerat varvtal vid belastning:	$n_L =$	400 $\text{min}^{-1}$ eller 550 $\text{min}^{-1}$ eller 700 $\text{min}^{-1}$	300 $\text{min}^{-1}$ tills 750 $\text{min}^{-1}$
Ekstern gevindröringsaxel:	5/8"x16 UN	5/8"x16 UN	5/8"x16 UN
Max. diameter för blandningsverktyg:	120 mm	140 (150*) mm	170 mm
Vikt utan blandningsverktyg:	4,3 kg	5,6 kg	5,7 kg
Skyddsklass:	 / II	 / II	 / II

## Maskinelement

- 1 Uppreglingsknopp för strömbrytare
- 2 Strömbrytare
- 3 Display (endast XQ4/XQ6)
- 4 Greppram
- 5 Handtag
- 6 Ventilationsöppningar
- 7 Maskinhals
- 8 Omrörningsaxel
- 9 HEXAFIX-adapter
- 10 Blandningsverktyg

## Buller-/vibrationsvärden

Mätvärden har bestämts enl. EN 62841

Den A-vägs bullernivån uppgår i typiska fall till:

	Ljudtryck $L_{pA}$ [dB(A)]	Ljudeffekt $L_{WA}$ [dB(A)]
XQ1	81 dB(a)	89 dB(a)
XQ4	83 dB(a)	91 dB(a)
XQ6	83 dB(a)	91 dB(a)
	Osäkerhet K = 3 dB	

Totalt vibrationsvärde (vid omrörning av mineraliska ämnen)

	Emissionsvärde $a_n$ [ $\text{m/s}^2$ ]
XQ1	3,6 $\text{m/s}^2$
XQ4	2,4 $\text{m/s}^2$
XQ6	3,1 $\text{m/s}^2$
	Osäkerhet K = 1,5 $\text{m/s}^2$

## VARNING:

Angivna mätvärden gäller för nya maskiner. Vid daglig användning förändras buller- och vibrationsvärdena.

## OBS

Vibrationsnivån som anges i dessa anvisningar har mätts upp med en standardiserad mätmetod enligt EN 62841 och kan användas för att jämföra olika elverktyg med varandra. Värdet är lämpligt för en temporär uppskattning av vibrationsbelastningen. Den angivna vibrationsnivån representerar elverktygets huvudsakliga användningsområden. Om elverktyget ska användas till andra ändamål, om det används med andra insatsverktyg eller om underhållet är bristfälligt, är det möjligt att vibrationsnivån avviker. Detta kan höja vibrationsbelastningen markant under hela arbetstiden.

För en exakt uppskattning av vibrationsbelastningen bör även de tider tas med i beräkningen, när maskinen är frånkopplad eller när den är inkopplad men inte används till några arbetsuppgifter. Detta kan reducera vibrationsbelastningen markant under hela arbetstiden.

## CE - förklaring om överensstämmelse

Vi förklarar på eget ansvar att produkterna \*1) överensstämmer med följande standarder eller normativa dokument \*2) och med bestämmelserna i direktiven \*3). Teknisk dokumentation kan beställas från \*4) - För detaljerad information se **sidan 2**.



## Utrustningsspecifika säkerhetsanvisningar

**⚠ WARNING:** Läs alla säkerhetsvarningar, instruktioner och specifikationer som tillhandahålls med detta elverktyg. Fel som uppstår till följd av att instruktionerna nedan inte följts kan orsaka elstöt, brand och/eller allvariga personskador.

Förvara alla varningar och anvisningar för framtida bruk.

Begreppet Elverktyg hänför sig till nätdrivna elverktyg (med nätsladd) och till batteridrivna elverktyg (sladdlösa).

Maskinen kan endast användas på ett riskfritt sätt om du har läst igenom bruksanvisningen och säkerhetsanvisningarna komplett och noggrant följer instruktionerna. Maskinen får endast användas av personer som känner till bruksanvisningen och gällande föreskrifter om arbetarskydd och olycksfallsskydd.

**⚠ Fara:** Dessutom måste bifogade "Allmänna säkerhetsanvisningar" följas.

- ▶ **Nätspänningen måste stämma överens med värdena på märkskylten.**
- ▶ **Håll fast elverktyget med båda händerna vid härför avsedda handtag.** Risk för personskador om du förlorar kontrollen.
- ▶ **För att undvika en farlig atmosfär måste du alltid se till att tillhandahålla tillräcklig ventilation när brännbara ämnen blandas samman.** Det finns risk för att ångor som bildas andas in eller antänds av gnistor som har genererats i elverktyget.
- ▶ **Blanda inte samman livsmedel.** Elverktyg och tillhörande insatsverktyg har inte konstruerats för bearbetning av livsmedel.
- ▶ **Se till att nätkabeln inte ligger i arbetsområdet.** Det finns risk för att nätkabeln fastnar i omrörningshuvudet.
- ▶ **Se till att omrörningsbehållaren står stabilt och säkert.** En behållare som inte har fixerats tillräckligt kan plötsligt rubbas.
- ▶ **Se till att ingen vätska stänker mot elverktygets kåpa.** Vätska som har trängt in i elverktyget kan leda till skador och elektriskt slag.
- ▶ **Följ instruktionerna och säkerhetsanvisningarna för material som ska blandas.** Det är möjligt att material som ska blandas samman är hälsofarligt.
- ▶ **Om elverktyget faller ned i materialet som ska blandas samman måste du genast dra ut stickkontakten till elnätet.** Låt kvalificerad fackpersonal kontrollera elverktyget. Om man griper in i behållaren medan elverktyget som är anslutet till elnätet fortfarande är nedsänkt kan detta leda till elektriskt slag.
- ▶ **Grip inte in med händerna i omrörningsbehållaren medan blandningen pågår och för inte in några andra föremål.** Kontakt med omrörningshuvudet kan

leda till allvarliga personskador.

- ▶ **Låt alltid elverktyget varva upp och ned endast i omrörningsbehållaren.** Omrörningshuvudet kan rotera runt eller böjas okontrollerat.

**Ytterligare säkerhetsanvisningar:**

- ▶ **Linda aldrig kabel runt om din egen kropp eller om kroppsdelar.**
- ▶ **Använd inte maskinen om kabeln har skadats. Rör inte vid kabeln och dra genast ut stickkontakten.** Skadade kablar höjer risken för elektriska slag. Om nätkabeln behöver bytas ut (t ex om den skadats), får detta endast utföras av tillverkaren eller av en behörig representant (behörig elinstallatör) för att undvika säkerhetsfara.
- ▶ **Kontrollera innan maskinen används att omrörningsstaven sitter fast samt att den roterar jämnt.**
- ▶ **Maskinen och blandningsverktyget får endast användas i fullgott tekniskt skick.** Använd inga skadade, böjda eller slitna blandningsverktyg.
- ▶ **Brytarna på maskinen får inte ha blockerats.**
- ▶ **Använd hörselskydd om ljudtrycksnivån vid arbetsplatsen överstiger 85 dB(A)!**
- ▶ Vi rekommenderar att du bär andningsskydd samt arbetshandskar medan du använder omröraren. Bär åtsittande kläder enligt gällande föreskrifter.
- ▶ **Anslut alltid maskinerna till ett uttag som skyddas av en jordfelsbrytare (RCD/FI-brytare).**



Läs igenom och beakta bruksanvisningen innan maskinen tas i drift!



Använd skyddsglasögon och hörselskydd under arbetets gång.



Vi rekommenderar att en dammfiltermask används vid starkt dammalstrande arbeten.

Maskinen är avsedd för blandning av flytande och pulverformiga byggmaterial såsom färg, bruk, lim, puts och liknande ämnen. Beroende på materialkonsistens och blandningsmängd ska ett passande blandningsverktyg med avsedd blandningsverkan användas.

Beakta aktuella uppgifter i tekniska data innan ett blandningsverktyg väljs (diameter/blandningsverkan). Med en olämplig blandningsverkan eller diameter på blandningsverktyget finns det risk för att maskinen eller växeln överbelastas och skadas. Tänk på att ett blandningsverktyg med en blandningsverkan uppifrån och ned belastar elverket i större mån än tvärtom.

Detta elverktyg har inte dimensionerats för kontinuerlig drift.

På grund av de höga vridmomenten i maskinen får den inte användas som bormaskin.

Det är inte tillåtet att använda maskinen till behandling av livsmedel.

Maskinen är inte lämplig för blandning av grafitdammhaltiga material, saltlösningar eller gödselvatten. Det finns risk för att maskinen skadas av dessa ämnen.

## Montera maskinen

**⚠ Fara:** Dra alltid ut stickkontakten ur vägguttaget innan arbetet utförs på maskinen.

### Montera fästet till blandningsverktyget

Skruva fast HEXAFIX-kopplingen- (medföljer i förpackningen) på omrörningsaxelns yttergänga (5/8").

**HEXAFIX** (Montera blandningsverktyget / byta verktyg):

Skjut in blandningsverktyget med HEXAFIX-fästet (NV 13) i kopplingen tills den snäpper fast. Om du vill lossa på blandningsverktyget behöver du endast dra tillbaka manschetten vid kopplingen. Därefter lossnar omröraren.

## Drift

- **Kontrollera att spänningen som anges på märkskylten stämmer överens med den föreliggande nätspänningen.**

## XQ1

Håll alltid fast maskinen med båda händerna.

För att starta maskinen ska knappen för **inkopplingsspärren (1)** tryckas in.

När **strömbrytaren (2)** därefter trycks in startar maskinen upp.

Ju kraftigare strömbrytaren trycks in, desto högre blir maskinens varvtal. Strömbrytaren kan inte spärras i tillslaget skick.

Släpp strömbrytaren när arbetet har slutförts.

När maskinen ansluts till elnätet visas den senast valda varvtalsinställningen på **displayen (3)**.

Håll alltid fast maskinen med båda händerna.

**XQ4:** Med ett kort knapptryck på **TIMER / SPEED (G)** kan varvtalet LOW (400 rpm) eller MED (550 rpm) eller HIGH (700 rpm) väljas.

**XQ6:** Med +/- **knapparna (E)** kan maximalt varvtal ställas in i intervallet mellan 300 rpm och 750 rpm.

För att starta maskinen ska knappen för **inkopplingsspärren (1)** tryckas in.

När **strömbrytaren (2)** därefter trycks in startar maskinen upp.

Displayen skiftar automatiskt till **tidsvisning (B)** för den aktuellt genomförda blandningstiden.

I den undre kanten ovanför stapeln visas fortfarande inställt maximalt **varvtal (C)**.

Ju kraftigare **strömbrytaren (2)** trycks in, desto högre blir maskinens varvtal. Strömbrytaren kan inte spärras i tillslaget skick.

Varvtalet höjs till inställt maximalt värde har nåtts.

Mätningen av den aktuella blandningstiden fortsätter endast att köra medan strömbrytaren trycks in.

**Släpp strömbrytaren när arbetet har slutförts.**

Mätningen av den aktuella blandningstiden pauserar.

Visningen av blandningstiden kan alltid ställas på 0:00:

**XQ4:** Långt knapptryck **TIMER / SPEED (G)**

**XQ6:** Tryck på knappen **TIMER RESET (F)**

*Om maskinen står stilla längre än 1 minut genomför den automatiskt en RESET av blandningstiden.*

*På displayen visas kort det senast valda varvtalet, därefter skiftar displayen till visningen av blandningstiden 0:00.*

*Den maximala blandningstiden i visningen uppgår till 9:59.*

*Efter 20 sekunder dimmas displayen automatiskt. Om en valfri knapp trycks kommer displayen att tändas för bättre läsbarhet.*

*Om en felkod visas (t.ex. E06) på displayen (endast XQ4/XQ6) ska maskinen kopplas loss från elnätet genom att stickkontakten dras ut. Låt maskinen svalna vid behov.*

*Efter att maskinen på nytt har anslutits till elnätet startar styrningen om och raderar då felkoden.*

## Tips för säkert arbete:

Ställ in reducerat varvtal när blandningsverktyget sänks ned i resp. lyfts upp ur materialet. Efter att blandningsverktyget har sänkts ned helt i material kan varvtalet höjas till maximal nivå så att motorn kyls i tillräcklig mån.

Rör runt maskinen i blandningsbehållaren medan materialet blandas. Rör runt tills allt material har blandats helt. Beakta bearbetningsföreskrifterna från materialproducenterna.

De fungerar bättre och säkrare när omröraren används är ren, fri från materialrester och i perfekt skick.

Ju mer trögflytande materialet är, desto högre blir vridmomentet som verkar på maskinen. Förbered dig för detta innan du använder maskinen.

Om det roterande blandningsverktyget stöter emot en yta (t ex blandningsbehållarens botten) finns det risk för rekyler.

Ställ maskinen på skyddsbygeln efter att arbetet har avslutats.

Inför transport kan HEXAFIX-blandningsverktyget sättas in i den sexkantiga stansade öppningen i greppramen.

Använd endast originaltillbehör från Collomix (t.ex. blandningsverktyg, adapter, förlängning) och reservdelar. Passande tillbehör, sprängskisser, reservdelslistor för din maskin samt formuläret för reparationsbeställningar finns här:

[www.collomix.com](http://www.collomix.com)

SE

## Avfallshantering

Maskinen, tillbehöret och förpackningen ska lämnas in för miljövänlig återanvändning.

Uttjänta elverktyg ska göras obrukbara genom att nätkabeln avlägsnas.

Endast för EU-länder



Elverktyg får inte kastas i hushållssoporna.

Enligt EG-direktivet 2002/96/EG om avfall som utgörs av eller innehåller elektriska eller elektroniska produkter och dess tillämpning i den nationella lagstiftningen, måste elverktyg

som inte längre är användbara samlas in separat och lämnas in för miljövänlig återvinning.

## Skötsel och underhåll

**⚠ Fara: Dra alltid ut stickkontakten till elnätet om arbeten ska utföras på maskinen, särskilt om omrörningsverktyget ska bytas ut!**

Rengör maskinen och blandningsverktyget omedelbart efter användning. Tabort smuts med torr rengöringsduk. För rengöring av blandningsverktyget rekommenderar vi Collomix MIXER-CLEAN rengöringshink.

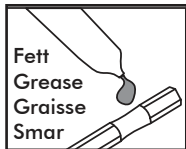

Håll HEXAFIX-kopplingen ren och lättgående.

Ta ut blandningsverktyget ur kopplingen efter att arbetet avslutats.

Smörj i kopplingens sexkantfäste med lämpligt smörjfett med jämna mellanrum. Se till att ventilationsöppningarna är rena så att tillräcklig kylning kan garanteras. Tilltäppta ventilationsöppningar leder till att maskinen förstörs.

Kontrollera att strömbrytaren går lätt och inte klämmer, samt att den kan reglas upp.

Maskinen är utrustad med självfrånkopplande kol. När den minsta tillåtna längden har nåtts kopplas maskinen ifrån. Låt en behörig kundtjänst eller Collomix fabrikservice byta ut kolen.

För att undvika försämrade säkerhet, ska alla reparationer, särskilt om en nätkabel behöver bytas ut, endast utföras av en behörig specialverkstad eller av Collomix serviceavdelning.

## Garanti

Inom ramen av gällande leveransvillkor uppgår tillverkarens garanti till en tidsperiod som har fastlagts i lagstadgade eller landspecifika bestämmelser. Var vänlig bifoga fakturan eller följesedeln om du vill göra anspråk på garantin.

Om reparationer har utförts av tredje man friskrivs vi från alla garantiskydigheter. Var vänlig skicka in maskinen till oss om den inte fungerar på avsett vis. Reklamationer kan endast accepteras om maskinen skickas in till Collomix serviceavdelning i ej isärtaget skick.



Skador som beror på naturligt slitage, överbelastning, ej ändamålsenlig hantering, olämpligt tillbehör eller otillräckligt underhåll täcks inte av garantin.

Om konstruktiva eller funktionella ändringar utförs på maskinen och dessa ändringar inte har överenskommit med oss, kommer vårt garantiåtagande samt försäkringen om överensstämmelse att upphöra att gälla.

Med förbehåll för ändringar

Tillverkare:  
Collomix GmbH  
Daimlerstrasse 9  
85080 Gaimersheim  
Tyskland  
[www.collomix.com](http://www.collomix.com)

## NO Tekniske data

	<b>XQ1</b>	<b>XQ4</b>	<b>XQ6</b>
Nominell effekt/ strømforbruk:	1100 Watt	1500 Watt	1750 Watt
Spenning:	230 Volt	230 Volt	230 Volt
Frekvens:	50 Hz	50 Hz	50 Hz
Tomgangsturtall:	$n_0 = 0 - 930 \text{ min}^{-1}$		
Turtall under belastning:	$n_L = 0 - 670 \text{ min}^{-1}$		
Regulert belastet turtall:	$n_L =$	400 $\text{min}^{-1}$ eller 550 $\text{min}^{-1}$ eller 700 $\text{min}^{-1}$	300 $\text{min}^{-1}$ inntil 750 $\text{min}^{-1}$
Ekstern trådrøringsakse:	5/8"x16 UN	5/8"x16 UN	5/8"x16 UN
Maksimal diameter på røreredskap:	120 mm	140 (150*) mm	170 mm
Vekt uten røreredskap:	4,3 kg	5,6 kg	5,7 kg
Sikkerhetsklasse:	 / II	 / II	 / II

### Maskinelementer

- 1 Løseknapp for sperre av PÅ/AV-bryter
- 2 PÅ/AV-bryter
- 3 Display (kun XQ4/XQ6)
- 4 Ramme med grep
- 5 Håndtak
- 6 Ventilasjonsåpninger
- 7 Maskinspindel
- 8 Røreksel
- 9 HEXAFIX-adapter
- 10 Røreredskap

### Verdier for støy/vibrasjon

Måleverdier som er målt i samsvar med EN 62841  
Maskinens A-vektede støynivå har følgende typiske verdier:

	Lydtrykk $L_{PA}$ [dB(A)]	Lydeffekt $L_{WA}$ [dB(A)]
XQ1	81 dB(a)	89 dB(a)
XQ4	83 dB(a)	91 dB(a)
XQ6	83 dB(a)	91 dB(a)
Usikkerhet K = 3 dB		

Total vibrasjonsverdi (ved røring av mineralske materialer)

	Emisjonsverdi $a_n$ [ $\text{m/s}^2$ ]
XQ1	3,6 $\text{m/s}^2$
XQ4	2,4 $\text{m/s}^2$
XQ6	3,1 $\text{m/s}^2$
Usikkerhet K = 1,5 $\text{m/s}^2$	

### ADVARSEL:

De angitte måleverdiene gjelder for nye maskiner. Verdiene for støy og vibrasjoner endrer seg under den daglige bruken.

### MERK

Det vibrasjonsnivået som er angitt i disse instruksjonene, er blitt målt i samsvar med en målemetode som er normert i EN 62841, og det kan brukes til å sammenligne ulike elektroverktøy med hverandre. Det egner seg også for en foreløpig vurdering av vibrasjonsbelastningene. Det angitte vibrasjonsnivået representerer de bruksformålene som elektroverktøyet i hovedsak blir brukt til. Dersom elektroverktøyet brukes til andre bruksformål med avvikende bruksredskaper, eller dersom det brukes med utilstrekkelig vedlikehold, kan imidlertid vibrasjonsnivået avvike fra dette. Dette kan føre til betydelig økte belastninger på grunn av vibrasjoner over hele arbeidstidsrommet.

For at vurderingen av belastningene fra vibrasjonene skal være så nøyaktig som mulig, bør også de tidsrommene tas med i beregningen når maskinen er slått av eller er i gang, men ikke i faktisk bruk. Dette kan redusere betydelig belastningene på grunn av vibrasjoner over hele arbeidstidsrommet.

### CE - samsvarserklæring

Vierklærerundervårteneansvaratproduktene\***1**)overholder følgende standarder eller normative dokumenter \***2**) og i samsvar med bestemmelsene i \***3**) direktivene. Tekniske dokumenter kan rekvireres fra \***4**) - For detaljert informasjon, se side 2.

## Maskinspesifikke sikkerhetsinstruksjoner

**⚠ ADVARSEL:** Les alle sikkerhetsanvisningene, instruksjonene, illustrasjonene og spesifikasjonene som følger med dette elektroverktøyet. Manglende overholdelse av anvisningene nedenfor kan medføre elektrisk støt, brann og/eller alvorlige personskader.

**Ta godt vare på alle advarslene og all informasjonen.**

Med begrepet "elektroverktøy" i advarslene menes nettdrevne (med ledning) elektroverktøy eller batteridrevne (uten ledning) elektroverktøy.

Det er kun mulig å arbeide uten risiko med maskinen hvis du har lest fullstendig igjennom bruksanvisningen og sikkerhetsinstruksjonene og følger instruksjonene nøye. Maskinen skal kun brukes av personer som er fortrolige med bruksanvisningen og de gjeldende forskrifter om arbeidssikkerhet og forebygging av ulykker.

**⚠ Fare:** I tillegg må de vedlagte "allmenne sikkerhetsinstruksjoner" følges.

- ▶ **Nettspenningen må stemme overens med opplysningene på merkeplaten.**
- ▶ **Hold elektroverktøyet fast med begge hender i de hørt tiltenkte håndtakene.** Hvis du taper kontrollen, kan det føre til personskader.
- ▶ **Sørg for tilstrekkelig ventilasjon når du rører sammen brennbare stoffer, slik at du unngår farlig atmosfære.** Damp som danner seg, kan bli pustet inn eller antennes av gnister som genereres av elektroverktøyet.
- ▶ **Ikke rør sammen matvarer.** Elektroverktøyet og elektroverktøyet redskaper for bruk er ikke konstruert for bearbeiding av matvarer.
- ▶ **Hold strømkabelen på avstand fra arbeidsområdet.** Strømkabelen kan hekte seg fast i rørekurven.
- ▶ **Sørg for at rørebeholderen står fast og stabilt.** En beholder som ikke er forskriftsmessig sikret, kan komme i utilsiktet bevegelse.
- ▶ **Påse at det ikke sprutes væske mot elektroverktøyet hus.** Væske som trenger inn i elektroverktøyet kan føre til skader og elektrisk støt.
- ▶ **Følg veiledningene og sikkerhetsinstruksjonene for det materialet som skal røres.** Materialet som skal røres, kan være helseskadelig.
- ▶ **Dersom elektroverktøyet faller ned i materialet som skal røres, må du umiddelbart trekke ut nettpluggen og la kvalifisert fagpersonale kontrollere elektroverktøyet.** Dersom du griper ned i beholderen mens elektroverktøyet fortsatt er koblet til stikkkontakten og henger ned i beholderen, kan det føre til elektrisk støt.
- ▶ **Ikke grip ned i rørebeholderen under røreprosessen, og ikke rør gjenstander ned i den.** En kontakt med rørekurven kan føre til alvorlige personskader.

- ▶ **La kun elektroverktøyet starte og stanse i rørebeholderen.** Rørekurven kan bli sentrifugert rundt på ukontrollert vis eller bli bøyd.

**Videregående sikkerhetsinstruksjoner:**

- ▶ **Ikke legg kabler rundt kroppen din eller rundt deler av kroppen.**
- ▶ **Ikke bruk apparatet dersom kabelen er skadet. Ikke berør kabelen, og trekk umiddelbart ut strømpluggen.** En kabel som er skadet innebærer høynet risiko for elektrisk støt. Hvis det er nødvendig å skifte ut (skader e.l.) strømkabelen, så skal dette gjøres av produsenten eller en autorisert representant (autorisert elektriker) for å unngå sikkerhetsrisikoer.
- ▶ **Kontroller før oppstart at rørestaven sitter forsvarlig fast, og at rotasjonen er uten kast.**
- ▶ **Maskinen og rørerredskapen skal bare brukes når de er i forskriftsmessig stand.** Ikke bruk skadde, bøyd eller slitte rørerredskaper.
- ▶ Det er ikke tillatt å låse fast bryterne på maskinen.
- ▶ **Bruk hørselsvern dersom lydtrykksnivået på arbeidsplassen overskrider 85 dB (A)!**
- ▶ Det anbefales å bruke støvmaske og vernebriller under arbeid med røreverket. Det er påbudt å bruke trangtsittende klær.
- ▶ Maskinene skal prinsipielt koples til via en jordfeilbryter (FI-bryter).



Les og følg bruksanvisningen før du tar maskinen i bruk!



Bruk vernebriller og hørselsvern under arbeidet.



Det anbefales å bruke støvmaske under arbeider som produserer mye støv.

Maskinen er beregnet på blanding av flytende byggematerialer og materialer i pulverform, som f.eks. maling, mørtel, klebstoff, puss og liknende substanser. Alt etter materialets konsistens og blandemengde må man bruk passende røreredskap med den respektive blandeeffekt.

Ta hensyn til opplysningene i de tekniske data når du velger type røreredskap (diameter/blandeffekt). Valg av ikke passende blandeeffekt eller diameter på røreredskapen kan føre til overbelastning av maskinen/giret og dermed til skader. Vær oppmerksom på at en røreredskap med blandeeffekt ovenfra og nedover vil belaste elektroverktøyet sterkere enn motsatt.

Dette elektroverktøyet er ikke dimensjonert for å brukes i kontinuerlig drift.

På grunn av maskinens høye dreiemoment er det ikke tillatt å bruke den som boremaskin.

Det er ikke tillatt å bruke maskinen til behandling av næringsmidler.

Maskinen er ikke egnet til å blande materialer som inneholder grafittstøv, saltlake eller flytende gjødsel. Dersom man blander disse stoffene, kan maskinen bli ødelagt.

## Montering

**⚠ Fare:** Trekk alltid nettpluggen ut av stikkkontakten før du utfører noen form for arbeider på maskinen.

### Montering av rørerfestet:

Skru den HEXAFIX-koblingen som er lagt ved i forpakningen, inn på røreakselens utvendige gjenger (5/8").

**HEXAFIX** (montering av røreredskap / verktøyskift):

Stikk røreredskapen med HEXAFIX-festet (nøkkelvidde 13) inn i koblingen til den går i lås. For å løsne eller skifte ut røreredskapen, må bare mansjetten på koblingen trekkes tilbake, så frigis røreredskapen.

## Drift

► **Kontroller at den nettspenningen som er angitt på merkeplaten, stemmer overens med den eksisterende nettspenningen.**

## XQ1

Hold alltid maskinen fast med begge hender.

Når du skal starte maskinen, må du først trykke på knappen for **startsperr**en (1).

Når deretter **PÅ/AV-bryteren** (2) betjenes, starter maskinen.

Jo hardere **PÅ/AV-bryteren** trykkes inn, desto høyere er maskinens turtall. **PÅ/AV-bryteren** kan ikke låses i en stilling!

Slipp **PÅ/AV-bryteren** for å avslutte arbeidet.

Når maskinen kobles til strømforsyningen, viser **displayet (3)** den sist valgte turtallsinnstillingen.

Hold alltid maskinen fast med begge hender.

**XQ4:** Med et kort trykk på **TIMER / SPEED-tasten (G)** kan turtallet LOW (400 rpm) eller MED (550 rpm) eller HIGH (700 rpm) stilles inn.

**XQ6:** Med +/- **tastene (E)** kan maks. turtall stilles inn i området mellom 300 rpm og 750 rpm.

Når du skal starte maskinen, må du først trykke på knappen for **startsperr**en (1).

Når deretter **PÅ/AV-bryteren** (2) betjenes, starter maskinen.

Displayet veksler automatisk til **visning av tid (B)**, der aktuell tilbakelagt blandetid vises.

I nedre kant, vises fortsatt innstilt maksimalt **turtall (C)** over søyleindikatoren.

Jo hardere **PÅ/AV-bryteren** (2) trykkes inn, desto høyere er maskinens turtall. **PÅ/AV-bryteren** kan ikke låses i en stilling!

Turtallet økes til innstilt maksimum er nådd.

Målingen av den aktuelle blandetiden pågår kun så lenge **PÅ/AV-bryteren** trykkes.

**Slipp PÅ/AV-bryteren for å avslutte arbeidet.**

Målingen av aktuell blandetid er satt på pause.

Visningen av blandetid kan til enhver tid settes på 0:00:

**XQ4: TIMER / SPEED (G)-tasten trykkes lenge**

**XQ6: Trykk på TIMER RESET (F) -tasten**

*Dersom maskinen står stille i mer enn 1 minut, utfører maskinen automatisk en RESET av blandetiden.*

*Displayet viser kort sist innstilte turtall, deretter veksler displayet til å vise blandetid 0:00.*

*Maksimal blandetid som vises på displayet er 9:59.*

*Displayet slås automatisk av etter 20 sekunder. Ved å trykke på en vilkårlig tast belyses displayet med en lysstyrke som gjør det lettere å lese.*

*Ved visning av en feilkode (f.eks. E06) på displayet (kun XQ4/XQ6) må maskinen kobles fra strømmettet ved å trekke ut pluggen; la den ev. avkjøles.*

*Etter ny tilkobling til strømmettet starter styreenheten på nytt og sletter feilkoden.*

## Tips for trygt arbeid:

Arbeid med redusert turtall når rørerredskapen senkes ned i, hhv. skal tas ut av, materialet som skal blandes. Når rørerredskapen er senket helt ned i materialet, kan turtallet økes til maksimum; dermed er man sikret en tilstrekkelig kjøling av motoren.

Før maskinen gjennom blandebeholderen i løpet av en blandeprosedyre. Fortsett blandingen helt til alt materialet som skal blandes er fullstendig gjennomarbeidet. Overhold forskriftene fra materialprodusenten om hvordan arbeidet skal utføres.

De fungerer bedre og sikrere når røren brukes, er ren, fri for materialrester og i perfekt stand.

Jo mer tykflytende blandematerialet er, desto sterkere blir de dreiemomentkreftene som virker inn på maskinen. Du må innstille deg på dette under arbeidet.

Dersom den roterende rørerredskapen støter mot en flate (f.eks. bunnen av en bøtte), kan det oppstå en rekyl.

Plasser maskinen på vernebøylen etter at blandearbeidet er ferdig utført.

Når maskinen skal transporteres, kan HEXAFIX-rørerredskapen stikkes inn i rammen med grepene gjennom den hertil tiltenkte 6-kantutstansingen.

## Stell og vedlikehold

**⚠ Fare: Trekk ut nettpluggen før alle arbeider på maskinen, spesielt når du skal skifte rørerredskap!**

Rengjør maskinen og rørerredskapen umiddelbart etter bruk. Fjern tilsmussinger med en tørr vaskefille. Vi anbefaler å bruke Collomix MIXER-CLEAN rengjøringsbøtte til rengjøringen av rørerredskapen.

Du må holde HEXAFIX-koplingen ren og lett bevegelig.

Ta rørerredskapen ut av koplingen når arbeidet er ferdig avsluttet.

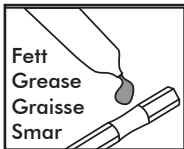

Sekskantfestet til koplingen skal med jevne mellomrom smøres inn med et egnet smørefett. Ventilasjonsåpningene skal holdes rene og åpne, slik at man er garantert en tilstrekkelig kjøling.

Stengte ventilasjonsåpninger fører til ødeleggelse av maskinen.

Kontroller at PÅ/AV-bryteren og løseknappen for sperrer av den er lett bevegelige.

Maskinen er utstyrt med automatisk utkoplende kull. Maskinen koples ut når minstelengden er nådd. Få kullene skiftet ut hos autorisert kundeservice eller hos Collomix fabrikkservice.

For å unngå sikkerhetsrisikoer, må alle reparasjoner, særlig utskiftning av strømkabelen, kun utføres av et anerkjent spesialisert verksted eller av Collomix-Service!

Bruk kun original-tilbehør og -reservedeler fra Collomix (f.eks. Rørerredskap, adapter, forlengelse). Passende tilbehør, eksplosjonstegninger, reservedelslister for maskinen samt skjema for reparasjonsordrer finner du på:

[www.collomix.com](http://www.collomix.com)

NO

## Avfallshåndtering

Maskinen, tilbehøret og emballasjen skal leveres til miljøvennlig gjenvinning.

Utbrukne elektroverktøy skal gjøres ubrukelige ved at nettkabelen fjernes.

Gjelder kun for EU-land:



Elektroverktøy skal ikke avfallsbehandles ved at de kastes i husholdningsavfallet.

I henhold til EU-direktiv 2002/96/EF om utbrukt elektro- og elektronisk utstyr og gjennomføring i nasjonal lovgivning må ikke lenger brukelige elektroverktøy samles inn separat og tilføres miljøvennlig gjenvinning.

## Garanti

I rammen av vilkårene for levering gir produsenten garanti i samsvar med gjeldende nasjonale bestemmelser/lover. I et garantitilfelle må du være vennlig å legge ved regningen eller leveringsseddelen.

Hvis reparasjoner utføres av tredjemann, fritas vi fra enhver garantiplikt. Ved uregelmessigheter ber vi deg sende maskinen inn til oss. Reklamasjoner kan kun aksepteres hvis maskinen sendes inn til Collomix-service uten å være tatt fra hverandre.

Skader som kan tilbakeføres til vanlig slitasje, overbelastning, ikke-forskriftsmessig behandling, uegnet tilbehør eller utilstrekkelig vedlikehold er utelukket fra garantien.

Dersom det utføres konstruksjonsmessige eller funksjonelle endringer på maskinen som ikke er avtalt med oss, vil det føre til tap av garantien og til at samsvarserklæringen blir ugyldig.

Vi tar forbehold om endringer

Produsent:  
Collomix GmbH  
Daimlerstraße 9  
85080 Gaimersheim  
Tyskland  
[www.collomix.com](http://www.collomix.com)

	<b>XQ1</b>	<b>XQ4</b>	<b>XQ6</b>
Nimellisteho/virranotto:	1100 wattia	1500 wattia	1750 wattia
Jännite:	230 Volt	230 Volt	230 Volt
Taajuus:	50 Hz	50 Hz	50 Hz
Joutokäyntikierrosluku:	$n_o = 0 - 930 \text{ min}^{-1}$		
Kierrosluku kuormituksella:	$n_L = 0 - 670 \text{ min}^{-1}$		
Säädely kierrosluku kuormituksella:	$n_L =$	400 $\text{min}^{-1}$ tai 550 $\text{min}^{-1}$ tai 700 $\text{min}^{-1}$	300 $\text{min}^{-1}$ kunnes 750 $\text{min}^{-1}$
Ulkoinen kierteen sekoitusväli	5/8"x16 UN	5/8"x16 UN	5/8"x16 UN
Työkalun läpimitta enintään:	120 mm	140 (150*) mm	170 mm
Paino ilman sekoitustyökalua:	4,3 kg	5,6 kg	5,7 kg
Suojaluokka:	□ / II	□ / II	□ / II

### Koneen rakenneosat

- PÄÄLLE-/POIS-katkaisimen vapautus**
- PÄÄLLE-/POIS-katkaisin**
- Näyttö** (vain XQ4/XQ6)
- Kahvarunko**
- Kahvat**
- Tuuletusraot**
- Koneen kaula**
- Sekoitus akseli**
- HEXAFIX-sovitin**
- Sekoitustyökalut**

### Melun / värinän päästöarvot

Mittausarvot mitattu standardin EN 62841 mukaan  
A-arvotetut laitteen melunpäästöarvot ovat tyypillisesti:

	Äänenpaine $L_{pA}$ [dB(A)]	Äänen teho $L_{WA}$ [dB(A)]
XQ1	81 dB(a)	89 dB(a)
XQ4	83 dB(a)	91 dB(a)
XQ6	83 dB(a)	91 dB(a)
	Mittausepäätarkkuus K = 3 dB	

Värinän kokonaisarvo (sekoitettaessa mineraalisia materiaaleja)

	Päästöarvot $a_n$ [ $\text{m/s}^2$ ]
XQ1	3,6 $\text{m/s}^2$
XQ4	2,4 $\text{m/s}^2$
XQ6	3,1 $\text{m/s}^2$
	Mittausepäätarkkuus K = 1,5 $\text{m/s}^2$

### VAROITUS:

Annetut mitta-arvot koskevat uusia laitteita. Päivittäisessä käytössä melun ja värinän päästöarvot muuttuvat.

### VIITES

Näissä ohjeissa annetut värinäarvot on mitattu standardin EN 62841 mukaan normitetulla mittaomenetelmällä ja niitä voidaan käyttää sähkötyökalujen vertaamiseen keskenään. Ne sopivat myös värinärasituksen väliaikaiseen arviointiin. Annetut värinäarvot vastaavat sähkötyökalun pääasiallisia käyttökohteita. Jos sähkötyökalua käytetään muihin tarkoituksiin tai muunlaisilla työkaluilla tai sitä ei huolleta riittävästi, niin värinäarvot saattavat muuttua. Tämä saattaa lisätä värinärasitusta huomattavasti koko työskentelyajanjakson osalta.

Värinärasituksen tarkassa arvioinnissa tulisi huomioida myös ne ajat, jolloin laite on sammutettu tai tosin käynnissä, mutta sitä ei sillä hetkellä käytetä. Tämä saattaa vähentää värinärasitusta huomattavasti koko työskentelyajanjakson osalta.

### CE - standardin mukaisuustodistus

Vakuutamme omalla vastuullamme, että tuotteet \*1) noudattavat seuraavia standardeja tai ohjeellisia asiakirjoja \*2) sekä ovat direktiivien määräysten \*3) mukaisia. Tekniset asiakirjat pyydettyissä \*4) – katso tarkemmat tiedot sivulta 2.



## Laitekohtaiset turvallisuusmääräykset

**VAROITUS:** Lue kaikki tämän sähkötyökalun mukana toimitetut varoitukset, ohjeet, kuvat ja tekniset tiedot. Alla mainittujen ohjeiden noudattamisen laiminlyönti saattaa aiheuttaa sähköiskun, tulipalon ja/ tai vakavan loukkaantumisen.

**Säilytä kaikki turvallisuusohjeet ja muut ohjeet tulevaisuutta varten.**

Turvallisuusohjeissa käytetty käsite ”sähkötyökalu” käsittää verkkokäyttöisiä sähkötyökaluja (verkkojohdolla) ja akkukäyttöisiä sähkötyökaluja (ilman verkkojohdtoa).

Voit työskennellä laitteella vaarattomasti vain jos olet lukenut käyttöohjeen ja turvallisuusmääräykset kokonaan ja noudatat annettuja ohjeita tarkoin. Konetta saavat käyttää ainoastaan sellaiset henkilöt, jotka ovat perehtyneet käyttöohjeeseen sekä voimassaoleviin työturvallisuus- ja tapaturmanehkäisy määräyksiin.

**Vaara:** Lisäksi tulee noudattaa oheistettuja ”yleisiä turvallisuusohjeita”.

- ▶ Verkköjännitteen tulee vastata tyyppikilvessä annettuja määrityksiä.
- ▶ Pitele sähkötyökalua molemmin käsin tähän tarkoitettuista kahvoista. Hallinnan menetys voi aiheuttaa loukkaantumisia.
- ▶ Vaarallisen ilmakehän välttämiseksi huolehdi riittävästä tuuletuksesta tulenarkoja aineita sekoitettaessa. Muodostuvat höyryt voivat päästä hengitysteihin tai sähkötyökalussa syntyvät kipinät voivat sytyttää ne palamaan.
- ▶ Älä sekoita elintarvikkeita. Sähkötyökaluja ja niihin liitettuja työkaluja ei ole suunniteltu elintarvikkeiden käsittelyä varten.
- ▶ Pidä verkkoliitäntäjohto poissa työskentelyalueelta. Verkkajohto voi takertua sekoituskoriin.
- ▶ Huolehdi sekoitusastian tukevasta, turvallisesta asennosta. Astia, jota ei ole varmistettu paikalleen ohjeiden mukaisesti, voi liikkua odottamatta.
- ▶ Huolehdi siitä, ettei mitään nestettä roisku sähkötyökalun koteloon. Sähkötyökaluun tunkeutunut neste voi aiheuttaa vaurioita ja sähköiskun.
- ▶ Noudata sekoitettavaa materiaalia koskevia ohjeita ja turvallisuusmääräyksiä. Sekoitettava materiaali voi olla vahingollista terveydelle.
- ▶ Jos sähkötyökalu putoaa sekoitettavaan materiaaliin, vedä verkkopistoke heti irti pistorasiasta ja anna pätevän ammattihenkilöstön tarkastaa sähkötyökalun kunto. Astiaan tarttumisen sähkötyökalun ollessa vielä liitettynä pistorasiaan voi aiheuttaa sähköiskun.
- ▶ Älä työnnä käsiäsi sekoitusastiaan sekoittamisen aikana tai pane sinne mitään muita esineitä. Sekoituskoriin koskettaminen voi aiheuttaa vakavia vammoja.
- ▶ Anna sähkötyökalun lähteä käyntiin ja pysähtyä vain

sen ollessa sekoitusastiassa. Sekoituskori voi sinkoutua hallitsematta pois tai vääntyä.

Täydentäviä turvallisuusmääräyksiä:

- ▶ Älä pane johtoja vartalosi tai kehonosiesi ympärille.
- ▶ Älä käytä laitetta, jos sen johto on vahingoittunut. Älä kosketa johtoon ja vedä verkkopistoke heti irti pistorasiasta. Vahingoittuneet johdot lisäävät sähköiskun vaaraa. Jos verkkoliitäntäjohdon korvaaminen (vaurion tms. vuoksi) välttämätöntä, niin valmistajan tai valtuutetun edustajan (sähköalan ammattihenkilön) tulee suorittaa vaihto turvallisuuden vaarantamisen välttämiseksi.
- ▶ Ennen käynnistämistä tarkasta, että sekoitustyökalu on tiukasti kiinni ja pyörii moitteettoman tasaisesti.
- ▶ Käytä konetta ja sekoitustyökalua vain moitteettomassa kunnossa. Älä liitä laitteeseen vahingoittuneita, vääntyneitä tai kuluneita sekoitustyökaluja.
- ▶ Koneen katkaisimia ei saa lukita paikalleen.
- ▶ Jos äänen painetaso työpaikalla ylittää 85 dB (A), on käytettävä kuulosuojuksia!
- ▶ Sekoittimella työskennellessä suositellaan pölynamarin sekä suojalasin käyttöä. Vartalonmyötäisen vaatetuksen käyttö on pakollista.
- ▶ Liitä laitteet periaatteellisesti aina vuotovirta-suojakytkimellä (FI-katkaisimella) varustettuun pistorasiaan.



Ennen koneen käyttöönottoa tulee lukea käyttöohje ja noudattaa sitä!



Käytä työn aikana suojalaseja ja kuulosuojaimia.



Suosittellemme käyttämään pölynamaria pölyävissä töissä.

## FI Määräysten mukainen käyttö

# XQ4 XQ6

Kone on tarkoitettu nestemäisten ja jauheamisten rakennusaineiden, kuten värien, laastin, liiman, rappausten ja vastaavien materiaalien sekoittamiseen. Materiaalin koostumuksen ja määrän mukaisesti tulee valita vastaavan sekoitustehon omaava sekoitustyökalu.

Työkalun tyyppiä (läpimittaa/sekoitusteho) valittaessa tulee ottaa huomioon teknisissä tiedoissa annetut erittelyt. Jos valitaan sopimaton sekoitusteho tai työkalun läpimitta, voi tästä aiheutua koneen/vaihteiston ylikuormitus ja siitä seuraavat vauriot. Huomaa, että työkalu, jonka sekoitusteho kulkee ylhäältä alas, kuormittaa sähkölaitetta voimakkaammin kuin päinvastaisessa tapauksessa.

Tätä sähkölaitetta ei ole suunniteltu käytettäväksi jatkuvassa käytössä.

Koneen suurten vääntömomenttien vuoksi sitä ei saa käyttää sähköporakoneena.

Koneen käyttö elintarvikkeiden valmistukseen on kielletty.

Kone ei sovellu grafiittipölypitoisten materiaalien, suolaliuosten tai lantaveden sekoittamiseen. Näiden aineiden sekoittaminen saattaa tuhota koneen.

## Asennus

**⚠ Vaara: Vedä verkkipistoke pistorasiasta ennen kaikkia laitteeseen tehtäviä toimia.**

**Sekoitustyökalun istukan asentaminen:**

Ruuvaa pakkauksessa oleva HEXAFIX-liitin sekoitusakselin ulkokierteisiin (5/8”).

**HEXAFIX (Sekoitustyökalun asennus / vaihto):**

Työnnä sekoitustyökalu HEXAFIX-istukan (koko 13) kera liittimeen, kunnes se lukittuu. Sekoitustyökalun irrottamiseksi tai vaihtamiseksi vedä vain liittimen mansettia taakse, sekoitustyökalu irtaota.

## Käyttö

► Tarkasta, että tyypikilvessä annettu jännite on sama kuin käytettävissä oleva verkkojännite.

# XQ1

Pitele koneesta aina tiukasti kiinni molemmin käsin.

Koneen käynnistämiseksi paina ensin nuppia **Käynnistyksenesto (1)**.

Kun toimennat sen jälkeen **PÄÄLLE/POIS-katkaisimen (2)**, niin kone käynnistyy.

Mitä voimakkaammin painat **PÄÄLLE/POIS-katkaisinta**, sitä ylemmäksi koneen kierros-luku nousee. **PÄÄLLE/POIS-katkaisinta** ei voi lukita paikalleen!

Työn lopettamiseksi päästä **PÄÄLLE/POIS-katkaisin irti**.

Kun kone liitetään verkkovirtaan, niin **näyttöön (3)** ilmestyy viimeksi valittu kierros-luvun asetus.

Pitele konetta aina tiukasti molemmin käsin.

**XQ4:** Painamalla **TIMER / SPEED -painiketta (G)** lyhyesti voit valita kierros-luvuksi LOW (400 rpm) tai MED (550 rpm) tai HIGH (700 rpm).

**XQ6:** Painamalla **+/- painikkeita (E)** voit säätää enimmäiskierros-luvun 300 rpm:n ja 750 rpm:n väliselle alueella.

Koneen käynnistämiseksi paina ensin nuppia **Käynnistyksenesto (1)**.

Kun toimennat sen jälkeen **PÄÄLLE/POIS-katkaisimen (2)**, niin kone käynnistyy.

Näyttöön vaihtuu automaattisesti senhetkisen jo suorite-n sekoitusajan **ajannäyttö (B)**.

Alareunassa palkkinäytön yläpuolella on edelleen nähtävissä asetettu **enimmäiskierros-luku (C)**.

Mitä voimakkaammin **PÄÄLLE/POIS-katkaisinta (2)** painetaan, sitä korkeammalle koneen kierros-luku nousee. **PÄÄLLE/POIS-katkaisinta** ei voi lukita paikalleen!

Kierros-luku nousee, kunnes asetettu enimmäiskierros-luku on saavutettu.

Senhetkisen sekoitusajan mittaus jatkuu vain sinä aikana, jolloin **PÄÄLLE/POIS-katkaisin** on painettu.

**Työn lopettamiseksi päästä PÄÄLLE/POIS-katkaisin irti.**

Senhetkisen sekoitusajan mittaus jää tauolle.

Sekoitusajan näyttö voidaan asettaa arvoon 0:00 milloin vain.

**XQ4:** pitkä näppäimen painallus **TIMER / SPEED (G)**

**XQ6:** Paina **TIMER RESET (F)**-painiketta

*Jos kone on pysähdyksissä yli 1 minuuti ajan, niin kone suorittaa automaattisesti sekoitusajan NOLLAUKSEN.*

*Näytössä nähdään hetken ajan viimeksi valittu kierros-luku, sen jälkeen näyttöön tulee sekoitusajan näyttö 0:00.*

*Näytön suurin sekoitus-aika on 9:59.*

*Näyttö hämmenee automaattisesti 20 sekunnin kuluttua. Kun jotain painiketta painetaan, niin näyttö kirkastuu jälleen parempaa luettavuutta varten.*

*Jos näyttöön tulee virhekoodi (esim. E06) (vain XQ4/XQ6), erota kone sähköverkosta vetämällä pistoke irti ja tarvittaessa anna koneen jäähtyä.*

*Kun kone liitetään jälleen sähköverkkoon, niin ohjaus käynnistyy uudelleen ja pyyhkii virhekoodin.*

## Vinkkejä turvalliseen työhön:

Käytä alhaisempaa kierroslukua, kun upotat sekoitustyökalun sekoitettavaan aineeseen tai vedät sen pois. Kun sekoitustyökalu on upotettu kokonaan, nosta kierroslukua suurimpaan arvoon, ja tällöin moottorin riittävä jäähdytys on taattu.

Liikuta konetta sekoitusastiasa sekoituksen aikana. Sekoita niin kauan, kunnes kaikki sekoitettavat aineet on sekoitettu täysin. Noudata materiaalien valmistajien antamia työstöohjeita.

He työskentelevät paremmin ja turvallisemmin, kun käytettävä sekoitin on puhdas, vapaa ainejäämistä ja täydellisessä kunnossa.

Mitä sitkeämpää sekoitettava tavara on, sitä suuremmiksi nousevat koneeseen vaikuttavat vääntömomenttivoimat, ota tämä huomioon työskennellessäsi.

Jos pyörivä sekoitustyökalu törmää pintaan (esim. astian pohjaan), voi siitä aiheuta takapotku.

Kun työ on suoritettu loppuun, aseta kone lepäämään suojaakaaren päälle.

Kuljetusta varten voit työntää HEXAFIX-työkalun tähän tarkoitettuun kuusikulmareikään kahvarungossa.

## Hoito ja huolto

**⚠ Vaara: Irrota verkkopistoke ennen kaikkia laitteelle tehtäviä töitä, myös ennen sekoitustyökalun vaihtoa.**

Kone ja työkalu tulee puhdistaa heti käytön jälkeen. Poista likaantumut kuivalla puhdistusliinalla. Suosittelemme sekoitustyökalujen puhdistukseen Collomix MIXER-CLEAN -puhdistussankoa.

Pidä HEXAFIX-liitin aina puhtaana ja liikkuvana.

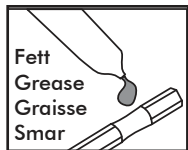

Työn päätyttyä ota työkalu irti liittimestä.

Rasvaa liittimen kuusikantaistukka säännöllisesti sopivalla voitelurasvalla. Pidä tuuletusraot puhtaina ja avoimina varmistaaksesi riittävän

jäähdytyksen. Tukkeutuneet tuuletusraot aiheuttavat koneen tuhoutumisen.

Huolehdi siitä, että PÄÄLLE-/POIS-katkaisin ja sen vapautus liikkuvat helposti.

Kone on varustettu itsesammuttavilla hiilillä. Kun vähimmäispituus saavutetaan, niin kone sammuu. Anna valtuutetun korjaamon tai Collomix-huoltopalvelun vaihtaa hiilet uusiin.

Turvallisuuden vaarantamisen välttämiseksi anna vain valtuutetun alan ammattikorjaamon tai Collomix-asiakaspalvelun suorittaa kaikki korjaukset, varsinkin verkkoliitäntäjohdon vaihtamisen uuteen!

Käytä vain alkuperäisiä Collomix-osia (esim. sekoitustyökaluja, sovitimia, jatkojohtoja). Sopivat varusteet, räjähdyspiirustukset, varaosaluettelot konettasi varten sekä korjauksen toimeksiantolomakkeen löydät sivustosta:

[www.collomix.com](http://www.collomix.com)

## Hävittäminen

Laite, varusteet ja pakkausmateriaali tulee toimittaa ympäristöä suojelemaan kierrätykseen.

Loppuun käytetyt sähkötyökalut tulee tehdä käyttökelvottomiksi poistamalla verkkojohto.

Vain EU-maissa:



Sähkötyökaluja ei saa heittää kotitalousjätteisiin.

EU-direktiivin 2002/96/EY „vanhat sähkö- ja elektroniset laitteet“ ja sen kansalliseksi laeiksi muunnettujen sovellutusten mukaan tulee käyttökelvottomat sähkötyökalut kerätä erikseen ja toimittaa ympäristöystävälliseen uudelleenkäyttöön.

## Takuu

Toimitusehtojen puitteissa valmistaja suorittaa takuukorvausta lakimääräisten / kansallisten määräysten mukaisesti. Liitä takuutapauksessa lasku tai rahtikirja laitteen mukaan.



Vieraiden henkilöiden suorittamat korjaukset aiheuttavat kaikkien meitä sitovien takuuvaateiden raukeamisen. Pyydämme lähettämään koneen meille, mikäli siinä on jotain epäselvää. Moitteet voidaan hyväksyä vain, jos laite toimitetaan purkamatta Collomix-huoltopalveluun.

Luonnollisen kuluman, ylikuormituksen tai asiantuntemattoman käsittelyn, sopimattomien varusteiden tai riittämättömän huollon aiheuttamat vahingot eivät kuulu takuun katealueeseen.

Koneeseen tehty rakenteelliset tai toiminnalliset muutokset, josta ei ole sovittu meidän kanssamme, aiheuttavat sekä takuun että standardinmukaisuustodistuksen raukeamisen.

Oikeus muutoksiin pidätetään

Valmistaja:  
Collomix GmbH  
Daimlerstrasse 9  
85080 Gaimersheim  
Saksa  
[www.collomix.com](http://www.collomix.com)

	<b>XQ1</b>	<b>XQ4</b>	<b>XQ6</b>
Moc nominalna/pobór prądu:	1100 Watt	1500 Watt	1750 Watt
Napięcie:	230 Volt	230 Volt	230 Volt
Częstotliwość:	50 Hz	50 Hz	50 Hz
Prędkość obrotowa:	$n_o =$ 0 - 930 obr./min		
Prędkość obrotowa pod obciążeniem:	$n_L =$ 0 - 670 obr./min		
Regulowana prędkość obrotowa obciążenia:	$n_L =$	400 obr./min lub 550 obr./min lub 700 obr./min	300 obr./min do 750 obr./min
Wał mieszający z gwintem zewnętrznym:	5/8"x16 UN	5/8"x16 UN	5/8"x16 UN
Maksymalna średnica mieszadła:	120 mm	140 (150*) mm	170 mm
Waga bez mieszadła:	4,3 kg	5,6 kg	5,7 kg
Klasa ochronności:	 / II	 / II	 / II

### Elementy maszyny

- 1 blokada w(y)łącznika
- 2 w(y)łącznik
- 3 Wyświetlacz (tylko XQ4/XQ6)
- 4 pałąk ochrony
- 5 rączki
- 6 szczeliny wentylacyjne
- 7 szyjka maszyny
- 8 wałek mieszadła
- 9 przyłącze HEXAFIX
- 10 mieszadło

### OSTRZEŻENIE:

Podane wartości pomiarów odnoszą się do nowych urządzeń. Wartości emisji hałasu i wibracji zmieniają się podczas codziennego użytkowania.

### WSKAZÓWKA

Podany w niniejszych instrukcjach poziom wibracji został zmierzony zgodnie ze znormalizowaną metodą pomiaru określoną w normie EN 62841 i może być stosowany do porównywania z innymi elektronarzędziami. Nadaje się również do tymczasowego oszacowania obciążenia wibracjami. Podany poziom wibracji reprezentuje głównie zastosowania elektronarzędzia. Jednak w przypadku użycia elektronarzędzia do innych zastosowań, z innym osprzętem lub w przypadku niedostatecznej konserwacji, poziom wibracji może odbiegać od podanego. Może to spowodować znaczne zwiększenie obciążenia wibracjami podczas całego czasu pracy.

Do dokładnego oszacowania obciążenia wibracjami należy uwzględnić również czasy, w których urządzenie jest wyłączone lub w których jest włączone, a nie jest naprawdę wykorzystywane. Może to spowodować znaczne zmniejszenie obciążenia wibracjami podczas całego czasu pracy.

### Emisja hałasu/wibracji

Wartości pomiarów wyznaczone zgodnie z normą EN 62841. Poziom hałasu A emitowany podczas pracy przez urządzenie wynosi:

	ciśnienie akustyczne $L_{PA}$ [dB(A)]	moc akustyczna $L_{WA}$ [dB(A)]
XQ1	81 dB(a)	89 dB(a)
XQ4	83 dB(a)	91 dB(a)
XQ6	83 dB(a)	91 dB(a)
współczynnik niepewności K = 3 dB		

Całkowita wartość poziomu wibracji (przy mieszaniu substancji mineralnych)

	wartość emisji $a_n$ [m/s <sup>2</sup> ]
XQ1	3,6 m/s <sup>2</sup>
XQ4	2,4 m/s <sup>2</sup>
XQ6	3,1 m/s <sup>2</sup>
współczynnik niepewności K = 1,5 m/s <sup>2</sup>	

### Deklaracja zgodności CE

Oświadczamy na własną wyłączną odpowiedzialność, że produkty \*1) są zgodne z poniższymi normami lub dokumentami normatywnymi \*2) i z postanowieniami dyrektyw \*3). Dokumenty techniczne można zamówić u \*4) – szczegółowe informacje patrz strona 2.

## Wskazówki bezpieczeństwa dotyczące opisywanego urządzenia

**⚠️ OSTRZEŻENIE:** Należy zapoznać się ze wszystkimi ostrzeżeniami i wskazówkami dotyczącymi bezpieczeństwa użytkownika oraz ilustracjami i danymi technicznymi, dostarczonymi wraz z niniejszym elektronarzędziem. Nieprzestrzeganie poniższych wskazówek może stać się przyczyną porażenia prądem elektrycznym, pożaru i/lub poważnych obrażeń ciała.

Należy zachować wszystkie przepisy i wskazówki bezpieczeństwa dla dalszego zastosowania.

Pojęcie „elektronarzędzie” odnosi się do elektronarzędzi zasilanych energią elektryczną z sieci (z przewodem zasilającym) i do elektronarzędzi zasilanych akumulatorami (bez przewodu zasilającego).

Bezpieczna eksploatacja urządzenia jest możliwa tylko pod warunkiem przeczytania kompletnej instrukcji obsługi i wskazówek dotyczących bezpieczeństwa oraz ścisłego przestrzegania podanych tam zaleceń. Maszyna może być użytkowana tylko przez osoby, które są obeznane z instrukcją obsługi i obowiązującymi przepisami w zakresie bezpieczeństwa pracy i zapobiegania wypadkom.

**⚠️ Niebezpieczeństwo:** Ponadto należy przestrzegać „Ogólnych przepisów bezpieczeństwa” zamieszczonych w załączonej broszurze.

- ▶ Napięcie w sieci zasilającej musi być zgodne z parametrami podanymi na tabliczce znamionowej.
- ▶ Trzymać elektronarzędzie obiema rękami, korzystając z przewidzianych do tego uchwytów. Utrata kontroli może powodować obrażenia.
- ▶ Aby uniknąć niebezpiecznej atmosfery, należy zapewnić odpowiednią wentylację podczas mieszania substancji łatwopalnych. Powstające opary mogą ulec zapłonowi pod wpływem iskier generowanych przez elektronarzędzie albo dostać się do organizmu drogą wziewną.
- ▶ Nie mieszać żadnych środków spożywczych. Elektronarzędzia i ich narzędzia robocze nie są przeznaczone do przetwarzania żywności.
- ▶ Sieciowy przewód przyłączeniowy należy trzymać z daleka od obszaru roboczego. Przewód sieciowy może zaplątać się w koszu mieszania.
- ▶ Upewnić się, że pojemnik mieszający stoi stabilnie i bezpiecznie. Nieodpowiednio zabezpieczony pojemnik może się niespodziewanie przemieścić.
- ▶ Upewnić się, że żadna ciecz nie przyska na obudowę elektronarzędzia. Ciecz, która przedostała się do elektronarzędzia, może spowodować jego uszkodzenie i porażenie prądem.
- ▶ Należy postępować zgodnie z instrukcjami i wskazówkami bezpieczeństwa mieszanego materiału. Mieszany materiał może być szkodliwy dla zdrowia.
- ▶ Jeśli elektronarzędzie wpadnie do mieszanego

materiału, należy natychmiast wyciągnąć wtyczkę sieciową i zlecić sprawdzenie elektronarzędzia wykwalifikowanemu personelowi. Sięganie do pojemnika, kiedy elektronarzędzie jest jeszcze podłączone do gniazdka, może spowodować porażenie prądem.

- ▶ Podczas mieszania nie wolno sięgać rękami do pojemnika mieszającego ani wkładać żadnych innych przedmiotów. Kontakt z koszem mieszania może prowadzić do poważnych obrażeń.
- ▶ Włączyć i wyłączyć elektronarzędzie tylko w pojemniku mieszającym. Kosz mieszania może się wyginać lub zostać odrzucony w niekontrolowany sposób.

Dalsze wskazówki bezpieczeństwa:

- ▶ Nie umieszczać żadnych kabli wokół ciała lub jego części.
- ▶ Nie używać urządzenia, jeśli kabel jest uszkodzony. Nie dotykać kabla, lecz natychmiast wyjąć wtyczkę z gniazdka. Uszkodzone kable zwiększają ryzyko porażenia prądem. Jeśli konieczna jest wymiana (uszkodzenie itp.) sieciowego przewodu przyłączającego, musi ona zostać przeprowadzona przez producenta lub autoryzowanego przedstawiciela (wykwalifikowanego elektryka) w celu uniknięcia zagrożeń bezpieczeństwa.
- ▶ Przed uruchomieniem należy sprawdzić, czy mieszadło jest dobrze osadzone i czy obraca się poprawnie.
- ▶ Maszyna i mieszadło mogą być używane tylko wtedy, gdy są w idealnym stanie. Nie używać uszkodzonych, wygiętych lub zużytych mieszadeł.
- ▶ Przełączniki na maszynie nie mogą być zablokowane.
- ▶ Jeśli poziom ciśnienia akustycznego na stanowisku pracy przekracza 85 dB (A) należy stosować ochronniki słuchu!
- ▶ Podczas pracy z mieszaczem zalecane jest noszenie maski przeciwpyłowej i okularów ochronnych. Noszenie obcisłej odzieży jest obowiązkowe.
- ▶ Urządzenia podłączać zasadniczo do instalacji wyposażonej w wyłącznik różnicowo-prądowy (RCD).



Przed uruchomieniem maszyny należy przeczytać instrukcję obsługi i przestrzegać podanych w niej informacji!



Podczas pracy należy nosić okulary ochronne i ochronniki słuchu.



Podczas prac związanych z dużą emisją pyłu zalecamy noszenie maski przeciwpyłowej.

Maszyna przeznaczona jest do mieszania płynnych i sypkich materiałów budowlanych, takich jak farby, zaprawy, kleje, tynki i inne podobne substancje. W zależności od konsystencji i ilości mieszanego materiału należy stosować właściwe mieszadło o odpowiednim kierunku mieszania.

Przy doborze typu mieszadła (średnica/kierunek mieszania) należy przestrzegać wartości podanych w danych technicznych. Wybór nieprawidłowego kierunku mieszania lub średnicy mieszadła może spowodować przeciążenie maszyny/przekładni oraz wynikające z tego szkody. Prosimy uwzględnić, że mieszadło o kierunku mieszania od góry do dołu mocniej obciąża elektronarzędzie niż w pracującym w kierunku przeciwnym.

Opisywane elektronarzędzie nie jest przeznaczone do pracy trybie ciągłym.

Ze względu na wysokie momenty obrotowe zabrania się stosowania jako wiertarki.

Zastosowanie maszyny do mieszania artykułów spożywczych jest niedopuszczalne.

Maszyna nie nadaje się do mieszania substancji zawierających grafit, ługów solnych lub gnojówki. Mieszanie tych substancji może spowodować zniszczenie maszyny.

## Montaż

**⚠ Niebezpieczeństwo:** Przed wszystkimi pracami przy urządzeniu wyciągnąć wtyczkę z gniazdka sieciowego.

### Montaż uchwytu mieszadła:

Nakręcić złącze HEXAFIX znajdujące się w opakowaniu na gwint zewnętrzny (5/8") wału mieszadła.

**HEXAFIX** (montaż mieszadła / wymiana narzędzia):

Włożyć mieszadło z uchwytem HEXAFIX (rozmiar klucza 13) do złącza aż do zablokowania. Aby odczepić lub wymienić mieszadło, wystarczy odciągnąć kołnierzą na złącze, a mieszadło zostanie zwolnione.

## Eksploatacja

▶ **Sprawdzić, czy napięcie w sieci zasilającej jest zgodne z parametrami podanymi na tabliczce znamionowej.**

## XQ1

Maszynę należy zawsze mocno trzymać obiema rękami. Aby uruchomić maszynę, należy najpierw nacisnąć przycisk **blokadę włączenia (1)**.

Maszyna uruchamia się po naciśnięciu **włłącznika/wyłłącznika (2)**.

Im bardziej wciśnięty jest włącznik/wyłłącznik, tym większa jest prędkość urządzenia. Włącznika/wyłłącznika nie można zablokować!

Puścić włącznik/wyłłącznik, aby zakończyć pracę.

Po podłączeniu maszyny do napięcia sieciowego na **wyświetlaczu (3)** pojawi się ostatnio wybrane ustawienie prędkości obrotowej.

Maszynę należy zawsze mocno trzymać obiema rękami.

**XQ4:** Krótkim naciśnięciem przycisku **TIMER / SPEED (G)** można wybrać prędkością obrotową LOW (400 obr./min) lub MED (550 obr./min) lub HIGH (700 obr./min).

**XQ6:** **Przyciskami +/- (E)** można ustawiać maksymalną prędkość obrotową w zakresie od 300 obr./min do 750 obr./min.

Aby uruchomić maszynę, należy najpierw nacisnąć przycisk **blokadę włączenia (1)**.

Maszyna uruchamia się po naciśnięciu **włłącznika/wyłłącznika (2)**.

Wyświetlacz automatycznie przełączy się na **wskazanie czasu (B)** aktualnie zakończonego mieszania.

Ustawiona maksymalna **prędkość obrotowa (C)** jest widoczna na dolnej krawędzi na wskaźniku słupkowym.

Im bardziej wciśnięty jest **włącznik/wyłłącznik (2)**, tym większa jest prędkość urządzenia. Włącznika/wyłłącznika nie można zablokować!

Prędkość obrotowa wzrasta do osiągnięcia ustawionego maksimum.

Pomiar aktualnego czasu mieszania trwa tylko wtedy, gdy wciśnięty jest włącznik/wyłłącznik.

**Puścić włącznik/wyłłącznik, aby zakończyć pracę.**

Pomiar bieżącego czasu mieszania wstrzymany.

Wskaźnik czasu mieszania można w dowolnym momencie ustawić na 0:00:

**XQ4:** długie naciśnięcie przycisku **TIMER / SPEED (G)**

**XQ6:** Nacisnąć przycisk **TIMER RESET (F)**

*Jeśli urządzenie zatrzyma się dłużej niż na 1 minutę, automatycznie wykona RESET czasu mieszania.*

*Ostatnio wybrana prędkość obrotowa pojawi się na krótko na wyświetlaczu, po czym wyświetlacz przejdzie do wskazania czasu mieszania 0:00.*

*Maksymalny czas mieszania na wskaźniku wynosi 9:59.*

*Wyświetlacz ściemnia się automatycznie po 20 sekundach. Po naciśnięciu dowolnego przycisku wyświetlacz ponownie się rozjaśnia, zapewniając lepszą czytelność.*

*W przypadku wskazania kodu błędu (np. E06) na wyświetlaczu (tylko XQ4/XQ6) należy odłączyć maszynę, wyciągając wtyczkę sieciową, i ewentualnie zacząć na ostygnięciu.*

*Po ponownym podłączeniu do sieci układ sterowania uruchomi się ponownie i skasuje kod błędu.*

## Wskazówki dotyczące bezpiecznej pracy:

Podczas zanurzenia względnie wyciągania mieszadła z materiału mieszanego należy zmniejszyć obroty. Po całkowitym zanurzeniu mieszadła zwiększyć obroty do maksimum, aby uzyskać odpowiednie chłodzenie silnika.

Podczas mieszania przemieszczać mieszadło po całym pojemniku. Tak długo mieszać, aż cały materiał zostanie wymieszany na jednolitą masę. Należy przestrzegać sposobu użycia podanego przez producenta materiału.

Działają lepiej i bezpieczniej, gdy użyte mieszadło jest czyste, wolne od pozostałości materiału i w idealnym stanie.

Im bardziej lepki materiał, tym większe momenty sił obrotowych, które oddziałują na maszynę. Należy się do tego przygotować podczas pracy.

Kontakt wirującego mieszania z powierzchnią (np. spodem pojemnika) może spowodować szarpnięcie.

Po zakończeniu mieszania ustawić maszynę na pałąku ochronnym.

W czasie transportu mieszadło HEXAFIX można umieścić w otworze sześciokątnym na pałąku ochronnym.

## Konserwacja i pielęgnacja

**⚠ Niebezpieczeństwo: Przed wszystkimi pracami przy urządzeniu, a zwłaszcza przy wymianie mieszadła, wyciągnąć wtyczkę z gniazdka sieciowego!**

Natychmiast po zakończeniu użytkowania wyczyścić maszynę i mieszadło. Usunąć zabrudzenia za pomocą suchej ściereczki. Do czyszczenia mieszadła zalecamy środek do czyszczenia MIXER-CLEAN firmy Collomix.

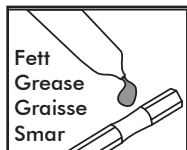

Złącze HEXAFIX utrzymywać w czystości i sprawnym stanie technicznym.

Po zakończeniu pracy wyjąć mieszadło ze złącza.

Systematycznie smarować odpowiednim smarem uchwyt sześciokątny złącza.

Utrzymywać w czystym i drożnym stanie szczeliny wentylacyjne, aby zapewnić wystarczające chłodzenie urządzenia. Niedrożne szczeliny wentylacyjne prowadzą do zniszczenia maszyny.

Sprawdzać swobodę poruszania się przycisku w(y) łącznika i jego blokady. Maszyna jest wyposażona w szczotki węglowe z funkcją samoczynnego wyłączenia. Po osiągnięciu minimalnej długości szczotek maszyna wyłącza się. Szczotki węglowe należy wymienić w autoryzowanym serwisie producenta lub w serwisie firmowym firmy Collomix.

Aby uniknąć zagrożeń bezpieczeństwa, wszelkie naprawy, w szczególności wymiana sieciowego przewodu przyłączeniowego, mogą być wykonywane wyłącznie przez atestowane warsztaty specjalistyczne lub serwis Collomix!

Należy używać wyłącznie oryginalnych akcesoriów Collomix (np. mieszadło, adapter, przedłużacz) i części zamiennych. Odpowiednie akcesoria, rysunki złożeniowe, listy części zamiennych do maszyny oraz formularz zleceń naprawy można znaleźć na stronie:

[www.collomix.com](http://www.collomix.com)

## Utylizacja

Urządzenie, osprzęt i opakowanie należy przekazać do recyklingu zgodnie z wymogami ochrony środowiska.

Wycofane z użytkowania elektronarzędzie pozbawić kabla, aby uniemożliwić jego dalsze użytkowanie.

Tylko dla krajów UE:

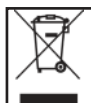

Elektronarzędzi nie wolno wyrzucać do śmieci.

Zgodnie z dyrektywą UE 2002/96/WE w sprawie zużytego sprzętu elektrycznego i elektronicznego i jej transpozycji do prawa krajowego, nie nadające się do użytku elektronarzędzia należy zbierać osobno i przekazać do ponownego przerobu zgodnie z wymogami ochrony środowiska.

## Gwarancja

W ramach obowiązujących warunków dostaw producent udziela gwarancji na produkt zgodnie z przepisami ustawowymi lub obowiązującymi w danym kraju. W przypadku reklamacji prosimy o załączenie pokwitowania zakupu lub dowodu dostawy.

Naprawy wykonane przez osoby trzecie zwalniają nas z jakichkolwiek zobowiązań gwarancyjnych. W razie nieprawidłowości prosimy o odesłanie maszyny do producenta. Reklamacje zostaną uwzględnione tylko w przypadku, gdy urządzenie w stanie nierozzebrany na części zostanie odesłane do serwisu firmy Collomix.



Gwarancja nie obejmuje szkód spowodowanych normalnym zużyciem, przeciążeniem, nieprawidłowym obchodzeniem się z urządzeniem, stosowaniem nieprawidłowego osprzętu lub niedostateczną konserwacją.

Nieuzgodnione z producentem przeróbki konstrukcyjne lub funkcjonalne maszyny prowadzą do wygaśnięcia gwarancji i deklaracji zgodności.

Zmiany zastrzeżone

Producent:  
Collomix GmbH  
Daimlerstraße 9  
85080 Gaimersheim  
Niemcy  
[www.collomix.com](http://www.collomix.com)



	<b>XQ1</b>	<b>XQ4</b>	<b>XQ6</b>
Jmenovitý výkon / odběr proudu:	1100 Watt	1500 Watt	1750 Watt
Napětí:	230 Volt	230 Volt	230 Volt
Frekvence:	50 Hz	50 Hz	50 Hz
Volnoběžné otáčky:	$n_0 = 0 - 930 \text{ min}^{-1}$		
Otáčky při zatížení:	$n_L = 0 - 670 \text{ min}^{-1}$		
Regulované otáčky při zatížení:	$n_L =$	400 $\text{min}^{-1}$ nebo 550 $\text{min}^{-1}$ nebo 700 $\text{min}^{-1}$	300 $\text{min}^{-1}$ do 750 $\text{min}^{-1}$
Vnější hřídel míchání závitů:	5/8"x16 UN	5/8"x16 UN	5/8"x16 UN
Maximální průměr míchadla:	120 mm	140 (150*) mm	170 mm
Hmotnost bez míchadla:	4,3 kg	5,6 kg	5,7 kg
Třída ochrany:	 / II	 / II	 / II

### Součásti stroje

- 1 Odjištění vypínače (ZAP/VYP)**
- 2 Vypínač (ZAP/VYP)**
- 3 Displej (pouze XQ4/XQ6)**
- 4 Rám**
- 5 Rukojeti**
- 6 Větrací drážky**
- 7 Krk stroje**
- 8 Hřídel míchadla**
- 9 Adaptér HEXAFIX**
- 10 Míchadlo**

### Hodnoty hluku a vibrací

Naměřené hodnoty stanoveny v souladu s normou EN 62841. A-vážená hladina hluku přístroje dosahuje běžně:

	Akustický tlak $L_{PA}$ [dB(A)]	Akustický výkon $L_{WA}$ [dB(A)]
XQ1	81 dB(a)	89 dB(a)
XQ4	83 dB(a)	91 dB(a)
XQ6	83 dB(a)	91 dB(a)
Nejistota K = 3 dB		

Celková hodnota vibrací (při míchání minerálních látek)

	Hodnota emisí $a_n$ [ $\text{m/s}^2$ ]
XQ1	3,6 $\text{m/s}^2$
XQ4	2,4 $\text{m/s}^2$
XQ6	3,1 $\text{m/s}^2$
Nejistota K = 1,5 $\text{m/s}^2$	

### **VAROVÁNÍ:**

Uvedené naměřené hodnoty platí pro nové přístroje. Při každodenním používání se hodnoty hluku a vibrací mění.

### **UPOZORNĚNÍ**

Hladiny vibrací uvedené v tomto návodu byly naměřeny metodou předepsanou v normě EN 62841 a mohou se používat pro vzájemné porovnávání elektrických nástrojů. Hodí se také pro předběžné odhady zatížení vibracemi. Uvedené hladiny vibrací platí pro hlavní oblasti použití elektrického nástroje. Pokud ovšem použijete elektrický nástroj k jinému účelu, s odlišným vybavením nebo při nedostatečné údržbě, může se hladina vibrací lišit. To může podstatně zvýšit zatížení vibracemi během celé pracovní doby.

Pro přesné hodnocení zatížení vibracemi je nutné brát v úvahu také časy, kdy je přístroj vypnutý nebo sice běží, ale ve skutečnosti se nepoužívá. To může podstatně snížit zatížení vibracemi během celé pracovní doby.

### Prohlášení o shodě CE

Na vlastní odpovědnost prohlašujeme, že výrobky \*1) jsou v souladu s následujícími normami nebo normativními dokumenty \*2) a ustanoveními směrnic \*3). Technické podklady si vyžádejte od \*4) – podrobné informace viz **strana 2**.



## Specifické bezpečnostní pokyny

**VAROVÁNÍ:** Prostudujte si všechny bezpečnostní výstrahy, pokyny, ilustrace a specifikace k tomuto elektrickému nářadí. Nedodržování všech níže uvedených pokynů může mít za následek úraz elektrickým proudem, požár a/nebo těžké poranění.

Všechna varovná upozornění a pokyny do budoucna uschovejte.

V upozorněních použitý pojem „elektrické nářadí“ se vztahuje na elektrické nářadí napájené ze sítě (se síťovým kabelem) a na elektrické nářadí napájené akumulátorem (bez síťového kabelu).

Bezpečná práce s přístrojem je možná jedině tehdy, když si přečtete celý návod k obsluze a bezpečnostní pokyny a budete striktně dodržovat zde uvedené instrukce. Stroj smí používat jen osoby, které jsou seznámeny s návodem k obsluze a platnými předpisy bezpečnosti a ochrany zdraví při práci.

**Nebezpečí:** Navíc je nutné dodržovat přiložené „všeobecné bezpečnostní pokyny“.

- ▶ **Síťové napětí musí odpovídat údajům na typovém štítku.**
- ▶ **Držte elektrické nářadí oběma rukama za rukojeti k tomu určené.** Ztráta kontroly může vést ke zranění.
- ▶ **Abyste zabránili vzniku nebezpečné atmosféry, zajistěte při míchání hořlavých látek dostatečné větrání.** Vznikající páry lze vdechnout nebo se mohou vznítit od jisker, které vytváří elektrické nářadí.
- ▶ **Nemíchejte žádné potraviny.** Elektrické nářadí a jeho aplikační nástroje nejsou určeny ke zpracování potravin.
- ▶ **Udržujte síťový napájecí kabel mimo pracovní prostor.** Síťový kabel se může zachytit v míchacím koši.
- ▶ **Ujistěte se, že míchací nádoba pevně a bezpečně stojí.** Nádoba, která není řádně zajištěná, se může neočekávaně pohnout.
- ▶ **Dbejte na to, aby na kryt elektrického nářadí nestříkala žádná kapalina.** Kapalina, která vnikne do elektrického nářadí, může způsobit poškození a zasažení elektrickým proudem.
- ▶ **Dodržujte pokyny a bezpečnostní předpisy pro míchání materiál.** Míchání materiálů může být zdraví škodlivý.
- ▶ **Pokud elektrické nářadí spadne do míchacího materiálu, odpojte okamžitě síťovou zástrčku a nechte zkontrolovat elektrické nářadí kvalifikovaným odborným personálem.** Sáhnutí do nádoby s elektrickým nářadím stále zapojeným do síťové zásuvky může způsobit zasažení elektrickým proudem.
- ▶ **Během míchání nesahejte rukama do míchací nádoby ani do ní nevkládejte žádné jiné předměty.** Kontakt s míchacím košem může vést k vážným zraněním.

- ▶ **Nechte elektrické nářadí rozbíhat a dobíhat pouze v míchací nádobě.** Míchací koš se může nekontrolovaně otočit nebo ohnout.

CZ

**Další bezpečnostní pokyny:**

- ▶ **Neomotávejte si žádné kabely kolem těla nebo částí těla.**
- ▶ **Pokud je kabel poškozený, nepoužívejte přístroj. Nedotýkejte se kabelu a okamžitě odpojte síťovou zástrčku.** Poškozené kabely zvyšují riziko zasažení elektrickým proudem. Pokud potřebujete vyměnit síťové napájecí vedení (kvůli poškození apod.), musí to provést výrobce nebo jeho autorizovaný zástupce (odborný elektrikář), aby nedošlo k žádnému ohrožení bezpečnosti.
- ▶ **Před uvedením do provozu zkontrolujte, zda je pevně usazena míchací tyč a zda se správně otáčí.**
- ▶ **Stroj a míchadlo používejte jen tehdy, jsou-li v nezávadném stavu.** Nepoužívejte žádné poškozené, ohnuté nebo opotřebované míchadlo.
- ▶ Spínače na stroji nesmí být zaseknuté.
- ▶ **Pokud hladina akustického tlaku na pracovišti překročí 85 dB(A), používejte chrániče sluchu!**
- ▶ Při práci s míchadlem doporučujeme používat protiprachovou masku a ochranné brýle. Předepsáno je nošení přiléhavých oděvů.
- ▶ **Přístroje připojujte zásadně přes proudový chránič (vypínač FI).**



Před uvedením stroje do provozu si přečtete návod k obsluze a poté jej dodržujte!



Během práce noste ochranné brýle a chrániče sluchu.



Při pracích s intenzivním uvolňováním prachu se doporučuje nosit respirátor.

Stroj je určený k míchání tekutých a práškových stavebních materiálů, jako jsou barvy, malty, lepidla, omítky a podobné látky. V závislosti na konzistenci materiálu a míchaném množství je třeba používat vhodné míchadlo s odpovídajícím míchacím působením.

Při volbě typu míchadla (průměr / míchací působení) vycházejte z údajů v technických specifikacích. Volba míchadla s nevhodným míchacím působením nebo průměrem může vést k přetížení stroje, resp. pohonu, a následně k jeho poškození. Pamatujte si, že míchadlo s míchacím působením shora dolů zatěžuje elektrický přístroj silněji než v obráceném případě.

Tento elektrický přístroj není dimenzován pro používání v nepřetržitém provozu.

S ohledem na vysoké točivé momenty je zakázáno používat stroj jako vrtačku.

Použití stroje k přípravě potravin není vhodné.

Stroj se nehodí k míchání materiálů obsahujících grafitový prach, solných louhů nebo močůvky. Míchání těchto materiálů může stroj zničit.

## Montáž

**⚠ Nebezpečí:** Před každou prací na přístroji vytáhněte síťovou zástrčku ze zásuvky.

**Montáž objímky míchadla:**

Našroubujte spojku HEXAFIX přiloženou v balení na vnější závit (5/8") míchací hřídele.

**HEXAFIX** (montáž míchadla / výměna nástroje):

Zasuňte míchadlo s objímkou HEXAFIX (klíč vel. 13) do spojky, dokud nezaskočí. Při uvolnění, resp. výměně, míchadla stačí zatáhnout manžetu na spojce dozadu a míchadlo se opět uvolní.

## Provoz

▶ Zkontrolujte, jestli napětí uvedené na typovém štítku souhlasí se síťovým napětím.

## XQ1

Vždy držte stroj pevně oběma rukama.

Chcete-li spustit stroj, stiskněte nejprve tlačítko **zámku zapnutí (1)**.

Stroj se rozběhne po následném stisknutí **vypínače (2)**.

Čím silněji je vypínač stisknutý, tím vyšší jsou otáčky stroje. Vypínač nemá aretaci!

Při ukončení práce vypínač uvolněte.

Po připojení stroje k síťovému napětí se na **displeji (3)** zobrazí poslední zvolené nastavení otáček.

Vždy držte stroj pevně oběma rukama.

**XQ4:** Krátkým stisknutím **tlačítka TIMER/SPEED (G)** je možné zvolit LOW (400 ot./min) nebo MED (550 ot./min) nebo HIGH (700 ot./min) otáčky.

**XQ6:** Pomocí **tlačítek +/- (E)** lze nastavit maximální otáčky v rozmezí od 300 do 750 ot./min.

Chcete-li spustit stroj, stiskněte nejprve tlačítko **zámku zapnutí (1)**.

Stroj se rozběhne po následném stisknutí **vypínače (2)**.

Displej se automaticky přepne na **zobrazení času (B)** právě dokončeného míchání.

Na spodním okraji lze podle sloupcového ukazatele stále zjistit nastavené maximální **otáčky (C)**.

Čím silněji je **vypínač (2)** stisknutý, tím vyšší jsou otáčky stroje. Vypínač nemá aretaci!

Otáčky se zvyšují, dokud není dosaženo nastaveného maxima.

Měření aktuální doby míchání běží pouze po dobu, kdy je stisknutý vypínač.

**Při ukončení práce vypínač uvolněte.**

Měření aktuální doby míchání je pozastaveno.

Ukazatel doby míchání lze kdykoli nastavit na 0:00:

**XQ4:** dlouhé stisknutí tlačítka **TIMER/SPEED (G)**

**XQ6:** Stiskněte tlačítko **TIMER RESET (F)**.

*Pokud se stroj zastaví na dobu delší než 1 minuta, provede automatické vynulování doby míchání.*

*Na displeji se krátce zobrazí poslední zvolené otáčky a potom se displej změní na ukazatel doby míchání 0:00.*

*Maximální doba míchání na displeji je 9:59.*

*Displej po 20 sekundách automaticky zhasne. Při stisknutí libovolného tlačítka se displej pro lepší čitelnost opět rozsvítí.*

*Pokud se na displeji objeví chybový kód (např. E06) (pouze XQ4/XQ6), odpojte stroj vytažením zástrčky od elektrické sítě a nechte ho případně vychladnout.*

*Po opětovném zapojení do sítě se restartuje řídicí jednotka a vymaže chybový kód.*

## Tipy pro bezpečnou práci:

Při ponoření, resp. vyjmutí, z míchaného materiálu nechte běžet stroj s nižšími otáčkami. Po úplném ponoření zvýšte otáčky až na maximum, aby bylo zaručeno dostatečné chlazení motoru.

Během míchání pohybujte se strojem v míchací nádobě. Míchejte tak dlouho, až bude veškerý materiál dokonale promícháný. Dodržujte pokyny pro zpracování od výrobce materiálu.

Pracuji lépe a bezpečněji, když je použité míchadlo čisté, bez zbytků materiálu a v dokonalém stavu.

Čím hustší je směs, tím vyšší jsou točivé momenty, které působí na stroj; buďte na to během práce připraveni.

Pokud běžící míchadlo narazí na překážku (např. dno nádoby), může dojít ke zpětnému rázu.

Po skončení míchacích prací odložte stroj na ochranný držák.

Během přepravy je možné zasunout míchadlo HEXAFIX do 6hranného otvoru v rámu.

Používejte jen originální příslušenství (např. míchadlo, adaptér, nástavec) a náhradní díly Collomix. Vhodné příslušenství, výkresy v rozebraném stavu, seznamy náhradních dílů pro váš stroj a formulář pro objednávky oprav naleznete na:

[www.collomix.com](http://www.collomix.com)

## Likvidace

Přístroj, příslušenství a obaly musí být předány k ekologickému opětovnému využití.

Vysloužilé elektrické přístroje znehodnoťte odříznutím síťového kabelu.

Jen pro země EU:



Nevyhadzujte elektrické přístroje do domovního odpadu.

Dle směrnice EU 2002/96/ES o starých elektrických a elektronických zařízeních a její implementace do práva příslušných zemí se již nepoužitelné elektrické přístroje musí odděleně shromažďovat a předávat k ekologickému opětovnému využití.

## Záruka

V rámci dodacích podmínek poskytuje výrobce záruku podle zákonných ustanovení platných v příslušné zemi. V případě záruky předložte fakturu nebo dodací list.

Opravy provedené třetími osobami nás osvobozují od veškerých záručních závazků. V případě poruchy zašlete stroj naší společnosti. Reklamacce mohou být uznány, pouze pokud je přístroj zaslán v nerozmontovaném stavu do servisu Collomix.

Škody, které vzniknou v důsledku normálního opotřebení, přetížení, nesprávného zacházení, použití nevhodného příslušenství nebo nedostatečné údržby, jsou ze záruky vyloučeny.

Konstrukční nebo funkční změny na stroji, které s námi nebyly dohodnuty, mají za následek zánik platnosti záruky a prohlášení o shodě.

## Péče a údržba

**⚠ Nebezpečí: Před každou prací na přístroji, zejména při výměně míchadla, vytáhněte síťovou zástrčku!**

Stroj i míchadlo okamžitě po použití očistěte. Nečistoty odstraňte suchým čistícím hadříkem. Pro čištění míchadla doporučujeme čistící kbelík Collomix MIXER-CLEAN.

Udržujte spojku HEXAFIX v čistotě a provozuschopném stavu.

Po skončení práce vyndejte míchadlo ze spojky.

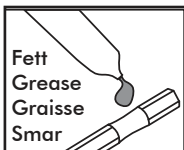

Šestihrannou objímku spojky pravidelně mažte vhodným mazacím tukem. Udržujte větrací drážky čisté a volné, aby bylo zaručeno dostatečné chlazení. Ucpání větracích drážek vede ke zničení stroje.



Dávejte pozor na lehký chod vypínače a jeho odjištění.

Stroj je vybavený samočinně vypínajícími uhlíky. Při dosažení minimální délky se stroj vypne. Uhlíky si nechte vyměňovat autorizovanou zákaznickou službou nebo servisem Collomix.

Aby se předešlo bezpečnostním rizikům, smí veškeré opravy, zejména výměnu přívodního napájecího vedení, provádět pouze uznávaná odborná firma nebo servis společnosti Collomix!

Právo na změny vyhrazeno

Výrobce:  
Collomix GmbH  
Daimlerstraße 9  
85080 Gaimersheim  
Německo  
[www.collomix.com](http://www.collomix.com)

	<b>XQ1</b>	<b>XQ4</b>	<b>XQ6</b>
Nominálny výkon/príkion:	1100 Watt	1500 Watt	1750 Watt
Napätie:	230 voltov	230 voltov	230 voltov
Frekvencia:	50 Hz	50 Hz	50 Hz
Voľnobežné otáčky:	$n_o = 0 - 930 \text{ min}^{-1}$		
Otáčky pri záťaži:	$n_L = 0 - 670 \text{ min}^{-1}$		
Regulované otáčky pri zaťažení:	$n_L =$	400 $\text{min}^{-1}$ alebo 550 $\text{min}^{-1}$ alebo 700 $\text{min}^{-1}$	300 $\text{min}^{-1}$ kým 750 $\text{min}^{-1}$
Vonkajší závitový hriadeľ:	5/8"x16 UN	5/8"x16 UN	5/8"x16 UN
Maximálny priemer miešadla:	120 mm	140 (150*) mm	170 mm
Hmotnosť bez miešadla:	4,3 kg	5,6 kg	5,7 kg
Trieda ochrany:	 / II	 / II	 / II

## Prvky stroja

- 1 Odblokovanie pre vypínač ZAP/VYP**
- 2 Vypínač ZAP/VYP**
- 3 Displej (len XQ4/XQ6)**
- 4 Držadlový rám**
- 5 Rukoväte**
- 6 Vetracie otvory**
- 7 Hrdlo stroja**
- 8 Miešací hriadeľ**
- 9 Adaptér HEXAFIX**
- 10 Miešač**

## Hodnoty hluku/vibrácie

Namerané hodnoty určené podľa EN 62841  
Hladina hluku s charakteristikou A má u tohto prístroja typicky tieto hodnoty:

	Akustický tlak $L_{pA}$ [dB(A)]	Akustický výkon $L_{WA}$ [dB(A)]
XQ1	81 dB(a)	89 dB(a)
XQ4	83 dB(a)	91 dB(a)
XQ6	83 dB(a)	91 dB(a)
	Faktor neistoty K = 3 dB	

Celková hodnota vibrácie (pri miešaní minerálnych látok)

	Hodnota emisie $a_n$ [ $\text{m/s}^2$ ]
XQ1	3,6 $\text{m/s}^2$
XQ4	2,4 $\text{m/s}^2$
XQ6	3,1 $\text{m/s}^2$
	Faktor neistoty K = 1,5 $\text{m/s}^2$

## VÝSTRAHA:

Uvedené namerané hodnoty platia pre nové prístroje. Pri dennom používaní sa hodnoty hluku a vibrácií menia.

## UPOZORNENIE

Hladina vibrácií uvedená v týchto pokynoch bola nameraná v súlade s normovaným meracím postupom podľa EN 62841 a môže byť použitá na vzájomné porovnávanie elektrických prístrojov. Je taktiež vhodná pre predbežné odhadnutie zaťaženia vibráciami. Uvedená hladina vibrácií reprezentuje hlavné druhy použitia tohto elektrického prístroja. Pokiaľ sa však elektrický prístroj používa na iné druhy použitia, s odlišnými obrábacími nástrojmi alebo sa nevykonáva dostatočná údržba, môže sa hladina vibrácií odlišovať. To môže výrazne zvýšiť zaťaženie vibráciami počas celej doby práce s prístrojom.

Za účelom presného odhadnutia zaťaženia vibráciami by sa mali taktiež zohľadniť doby, počas ktorých je prístroj vypnutý alebo počas ktorých síce beží, ale nie je v skutočnosti používaný. To môže výrazne znížiť zaťaženie vibráciami počas celej doby práce s prístrojom.

## Vyhľadanie o zhode CE

Vyhlasujeme na vlastnú zodpovednosť, že produkty **\*1** sa zhodujú s nasledujúcimi normami alebo normatívnymi dokumentmi **\*2** a ustanoveniami smerníc **\*3**. Technickú dokumentáciu si vyžadajte u **\*4** – podrobné informácie pozri **stranu 2**.

## Bezpečnostné predpisy špecifické pre prístroj

**⚠ VÝSTRAHA:** Prečítajte si všetky bezpečnostné upozornenia, pokyny, ilustrácie a špecifikácie dodané s týmto elektrickým náradím. Nedodržovanie všetkých uvedených pokynov môže mať za následok úraz elektrickým prúdom, požiar a/alebo ťažké poranenie.

Tieto výstražné upozornenia a bezpečnostné pokyny starostlivo uschovajte na budúce použitie.

Pojem „elektrické náradie“ používaný v nasledujúcom texte sa vzťahuje na elektrické náradie napájané zo siete (s prírodnou šnúrou) a na elektrické náradie napájané akumulátorovou batériou (bez prírodnej šnúry).

**Bezúrazová práca s týmto prístrojom môže byť zaručená len vtedy, ak si starostlivo prečítate celý tento návod na obsluhu a bezpečnostné predpisy a budete dôkladne dodržiavať všetky obsiahnuté pokyny. Prístroj sme byť obsluhovaný len tými osobami, ktoré boli oboznámené s návodom na obsluhu a platnými predpismi o bezpečnosti práce a ochrane proti úrazom.**

**⚠ Nebezpečenstvo:** Dodatočne musia byť dodržiavané taktiež priložené „Všeobecné bezpečnostné pokyny“.

- ▶ **Sieťové napätie sa musí zhodovať s napätím, ktoré je zobrazené na typovom štítku.**
- ▶ **Elektrické náradie držte oboma rukami za príslušné rukoväti.** Strata kontroly môže viesť k zraneniam.
- ▶ **Aby ste zabránili vzniku nebezpečnej atmosféry, zabezpečte pri miešaní horľavých látok dostatočné vetranie.** Vznikajúce výpary môžu byť vdychnuté alebo zapálené od iskier, ktoré vytvára elektrické náradie.
- ▶ **Nemiešajte žiadne potraviny.** Elektrické náradie a jeho aplikačné nástroje nie sú určené na spracovanie potravín.
- ▶ **Prívodný sieťový kábel udržiavajte mimo pracovného priestoru.** Sieťový kábel sa môže zachytiť v miešacom koši.
- ▶ **Uistite sa, že miešacia nádoba stojí pevne a bezpečne.** Nádoba, ktorá nie je správne zabezpečená, sa môže neočakávane pohnúť.
- ▶ **Dbajte na to, aby na kryt elektrického náradia nestriekala žiadna kvapalina.** Kvapalina, ktorá prenikla do elektrického náradia, môže spôsobiť poškodenie a úraz elektrickým prúdom.
- ▶ **Dodržiavajte pokyny a bezpečnostné informácie týkajúce sa miešaného materiálu.** Materiál určený na miešanie môže byť zdraviu škodlivý.
- ▶ **Ak elektrické náradie spadne do miešaného materiálu, okamžite vytriahnite sieťovú zástrčku a nechajte elektrické náradie skontrolovať odborným personálom.** Siahanie do nádoby s elektrickým náradím stále pripojeným k zásuvke môže spôsobiť úraz elektrickým prúdom.

- ▶ **Počas miešania nesiahajte rukami do miešacej nádoby a nekladajte do nej žiadne iné predmety.** Kontakt s miešacím košom môže viesť k vážnym poraneniam.
- ▶ **Elektrické náradie nechajte nabiehať a dobiehať len v miešacej nádobe.** Miešací koš sa môže nekontrolovane otáčať alebo ohýbať.

### Ďalšie bezpečnostné pokyny:

- ▶ **Neumiestňujte žiadne káble okolo svojho tela alebo jeho časti.**
- ▶ **Ak je kábel poškodený, zariadenie nepoužívajte. Nedotýkajte sa kábla a okamžite vytriahnite sieťovú zástrčku.** Poškodené káble zvyšujú riziko úrazu elektrickým prúdom. Ak je potrebné vymeniť sieťový pripojovací kábel (poškodenie atď.), musí to vykonať výrobca alebo autorizovaný zástupca (kvalifikovaný elektrikár), aby sa predišlo bezpečnostným rizikám.
- ▶ **Pred uvedením do prevádzky skontrolujte, či je miešacia tyč pevne usadená a či beží správne.**
- ▶ **Stroj a miešadlo používajte len vtedy, ak sú v bezchybnom stave.** Nepoužívajte poškodené, ohnuté alebo opotrebované miešadlá.
- ▶ **Spínače na stroji sa nesmú zasekávať.**
- ▶ **V prípade, že hladina akustického tlaku presiahne na pracovisku 85 dB(A), používajte ochranu sluchu!**
- ▶ **Pri práci s miešadlom odporúčame nosiť protiprachovú masku a ochranné okuliare.** Nosenie tesne priliehajúceho oblečenia je predpisom.
- ▶ **Zapojte prístroje zásadne vždy cez ochranný vypínač s prúdovým chráničom (vypínač FI).**



Pred uvedením stroja do prevádzky si prečítajte návod na obsluhu a dodržiavajte ho!



Počas práce noste ochranné okuliare a ochranu sluchu.



V prípade práce s intenzívnou tvorbou prachu sa odporúča používanie prachovej ochrannej masky.

Tento prístroj je určený na rozmiešavanie tekutých a práškových stavebných materiálov ako sú farby, malta, lepidlo, omietky a podobné substancie. Podľa konzistencie materiálu a množstva určeného na miešanie, je potrebné zvoliť správny miešač s príslušnou účinnosťou miešania.

Pri voľbe typu miešača (priemer/účinnosť miešania) sa musí dbať na údaje v technických dátach. Voľba nevhodnej účinnosti miešania alebo nevhodného priemeru miešača môže viesť k preťaženiu stroja/prevodovky a následne k jeho poškodeniu. Prosím, dbajte na to, že miešač s účinnosťou miešania pôsobiacou zhora nadol zaťažuje elektrický prístroj viac ako s opačnou účinnosťou.

Tento elektrický prístroj nie je konštruovaný na to, aby bol používaný v trvalej prevádzke.

Z dôvodu vysokých krútiacich momentov prístroja nie je dovolené použitie ako vrtačka.

Použitie prístroja k príprave potravín nie je dovolené.

Prístroj nie je vhodný k miešaniu materiálov obsahujúcich grafitový prach, soľného lúhu alebo močovky. Miešanie týchto látok môže viesť k zničeniu prístroja.

## Montáž

**⚠ Nebezpečenstvo: Pred všetkými prácami na prístroji vyťahnite sieťovú zástrčku zo zásuvky.**

### Montáž uchytenia miešadla:

Na vonkajší závit (5/8") miešacieho hriadeľa naskrutkujte spojku HEXAFIX, ktorá je súčasťou balenia.

**HEXAFIX** (montáž miešadla/výmena nástroja):

Zasuňte miešadlo s uchytením HEXAFIX (otvor kľúča 13) do spojky, kým sa nezaistí. Ak chcete miešadlo uvoľniť alebo vymeniť, jednoducho stiahnite späť objímku na spojke a miešadlo sa uvoľní.

## Prevádzka

- ▶ Skontrolujte, či napätie uvedené na typovom štítku zodpovedá prítomnému elektrickému napätiu siete.

## XQ1

Stroj vždy pevne držte oboma rukami.

Ak chcete stroj spustiť, najprv stlačte tlačidlo **blokovania zapnutia (1)**.

Stroj sa spustí po následnom stlačení **spínača ZAP/VYP (2)**.

Čím viac je spínač ZAP/VYP stlačený, tým vyššie sú otáčky stroja. Spínač ZAP/VYP nie je možné zablokovať!

Ak chcete prácu dokončiť, uvoľníte spínač ZAP/VYP.

Keď je stroj pripojený k sieťovému napätiu, na **displeji (3)** sa zobrazí posledné zvolené nastavenie otáčok.

Stroj vždy pevne držte oboma rukami.

**XQ4:** Krátkym stlačením **tlačidla TIMER / SPEED (G)** je možné zvoliť otáčky LOW (400 ot/min) alebo MED (550 ot/min) alebo HIGH (700 ot/min).

**XQ6: Tlačidlami +/- (E)** môžete nastaviť maximálne otáčky v rozsahu od 300 do 750 ot/min.

Ak chcete stroj spustiť, najprv stlačte tlačidlo **blokovania zapnutia (1)**.

Stroj sa spustí po následnom stlačení **spínača ZAP/VYP (2)**.

Displej sa automaticky prepne na **zobrazenie času (B)** aktuálne ukončeného času miešania.

Na spodnom okraji možno stále prostredníctvom stĺpcového zobrazenia sledovať nastavené maximálne **otáčky (C)**.

Čím viac je **spínač ZAP/VYP (2)** stlačený, tým vyššie sú otáčky stroja. Spínač ZAP/VYP nie je možné zablokovať!

Otáčky sa zvyšujú, kým sa nedosiahne nastavené maximum.

Meranie aktuálneho času miešania pokračuje len počas stlačenia spínača ZAP/VYP.

**Ak chcete prácu dokončiť, uvoľníte spínač ZAP/VYP.**

Meranie aktuálneho času miešania sa pozastaví.

Zobrazenie času miešania je možné kedykoľvek nastaviť na 0:00:

**XQ4:** dlhé stlačenie tlačidla **TIMER/SPEED (G)**

**XQ6:** Stlačte tlačidlo **TIMER RESET (F)**

*Ak sa zariadenie zastaví na viac ako 1 minúta, zariadenie automaticky vykoná RESET času miešania.*

*Na displeji sa nakrátko zobrazí posledná zvolená rýchlosť a potom sa displej zmení na zobrazenie času miešania 0:00.*

*Maximálny čas miešania na zobrazení je 9:59.*

*Displej po 20 sekundách automaticky stmavne. Po stlačení ľubovoľného tlačidla sa displej opäť rozsvieti, aby bol lepšie čitateľný.*

*Ak sa na displeji zobrazí chybový kód (napr. E06) (len XQ4/XQ6), odpojte stroj od elektrickej siete vyťahnutím zástrčky a v prípade potreby ho nechajte vychladnúť.*

*Po opätovnom pripojení k sieti sa riadenie reštartuje a vymaže chybový kód.*

## Tipy na bezpečnú prácu:

Pri vnáraní do miešaného materiálu, resp. vyberaní z miešaného materiálu pracovať s redukovanými otáčkami. Po úplnom vnorení miešača zvýšte počet otáčok až na maximum, čím je zaručené dostatočné chladenie motora.

Počas miešania je potrebné viesť prístroj celou nádobou na miešanie. Miešajte tak dlho, až kým sa celý miešaný materiál dôkladne prepracuje. Dodržiavajte predpisy na spracovanie výrobcu materiálu.

Pracujú lepšie a bezpečnejšie, keď je použité miešadlo čisté, bez zvyškov materiálu a v perfektnom stave.

Čím hustejší je miešaný materiál, tým väčšie sú sily krútiaceho momentu, ktoré pôsobia na prístroj, preto sa na to pri práci pripravte.

Ak narazí rozbehnutý miešač na plochu (napr. na dno nádoby), môže dôjsť k spätnému nárazu.

Po ukončení práce miešania postaviť stroj na ochranné rameno.

Za účelom transportu sa môže miešač HEXAFIX zasunúť cez príslušný 6-hranný výsek v držadlovom ráme.

Používajte len originálne príslušenstvo Collomix (napr. miešadlo, adaptér, predĺženie) a náhradné diely. Vhodné príslušenstvo, explodované výkresy, zoznamy náhradných dielov pre váš stroj a formulár na objednávky opráv nájdete na adrese:

[www.collomix.com](http://www.collomix.com)

## Likvidácia

Prístroj, príslušenstvo a obal prístroja majú byť odstránené v ekologickom odpade určenom na recykláciu.

Zamedziť ďalšiemu použitiu starých elektrických prístrojov odstránením sieťového kábla.

Len pre krajiny EÚ:



Elektrické prístroje neodhadzovať do domového odpadu.

Podľa smernice EÚ 2002/96/ES o odpade z elektrických a elektronických zariadení a v súlade s národnými právnymi predpismi sa musia použité elektronické prístroje odovzdať do triedeného zberu a musí sa zabezpečiť ekologická recyklácia.

## Starostlivosť a údržba

**⚠ Nebezpečenstvo:** Pred všetkými prácami na prístroji, predovšetkým pri výmene miešača, sa musí vytiahnuť kábel zo siete!

Prístroj a miešač umyť ihneď po použití. Znečistenie odstráňte suchou čistiacou handričkou. Na čistenie miešača odporúčame čistiace vedro Collomix MIXER-CLEAN.

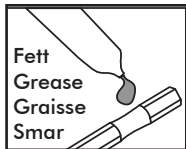

Spojku HEXAFIX udržiavať čistú a ľahko pohyblivú.

Po ukončení práce vyberte miešač von zo spojky.

Šesťhranné uloženie spojky pravidelne mazať vhodným mazacím tukom. Vetracie otvory

udržiavať vždy čisté a voľné, aby sa tak zabezpečilo dostatočné chladenie. Zanesené vetracie otvory vedú k zničeniu prístroja.

Dbajte na ľahký chod vypínača ZAP/VYP a jeho odblokovanie.

Prístroj je vybavený samostatne vypínajúcimi uhlíkmi. Pri dosiahnutí minimálnej dĺžky sa prístroj vypne. Uhlíky nechajte vymeniť autorizovaným zákazníckym servisom alebo závodným servisom Collomix.

Aby sa predišlo bezpečnostným rizikám, všetky opravy, najmä výmenu sieťového pripojovacieho kábla, smie vykonávať len autorizovaný odborný servis alebo servis spoločnosti Collomix!

## Záruka

V rámci dodacích podmienok poskytuje výrobca záruku v súlade so zákonnými predpismi špecifickými pre príslušnú krajinu. Prosím priložte v prípade záručného plnenia účtenku alebo dodací list.

Opravy vykonané treťou osobou nás zbavujú akejkoľvek povinnosti zo záruky. Pri nezrovnalostiach Vás prosíme, aby ste nám prístroj zaslali. Reklamácie môžu byť uznané len vtedy, keď sa prístroj zašle v nerozloženom stave na servis Collomix.

Škody, ktoré sú zapríčinené normálnym opotrebovaním, preťažením, nesprávnym použitím, nevhodným príslušenstvom alebo nedostatočnou údržbou, sú vylúčené zo záruky.

Stavebné alebo funkčné zmeny na prístroji, ktoré neboli odsúhlasené s našou spoločnosťou, majú za následok zánik záruky ako aj vyhlásenia o zhode.

Zmeny vyhradené

Výrobca:  
Collomix GmbH  
Daimlerstraße 9  
85080 Gaimersheim  
Nemecko  
[www.collomix.com](http://www.collomix.com)



	<b>XQ1</b>	<b>XQ4</b>	<b>XQ6</b>
Névleges teljesítmény/áramfelvétel:	1100 Watt	1500 Watt	1750 Watt
Feszültség:	230 Volt	230 Volt	230 Volt
Frekvencia:	50 Hz	50 Hz	50 Hz
Üresjáratú fordulatszám:	$n_0 = 0 - 930 \text{ perc}^{-1}$		
Fordulatszám teher alatt:	$n_L = 0 - 670 \text{ perc}^{-1}$		
Terhelésszabályozott fordulatszám:	$n_L =$	400 $\text{perc}^{-1}$ vagy 550 $\text{perc}^{-1}$ vagy 700 $\text{perc}^{-1}$	300 $\text{perc}^{-1}$ amíg 750 $\text{perc}^{-1}$
Külső szálkeverő tengely:	5/8"x16 UN	5/8"x16 UN	5/8"x16 UN
Maximális keverőszár átmérő:	120 mm	140 (150*) mm	170 mm
Súly keverőszár nélkül:	4,3 kg	5,6 kg	5,7 kg
Érintésvédelmi osztály:	□ / II	□ / II	□ / II

## A gép részei

- 1 Kireteszelő a BE-/KI-kapcsolóhoz
- 2 BE-/KI-kapcsoló
- 3 Kijelző (csak XQ4/XQ6)
- 4 Fogantyúkeret
- 5 Fogantyúk
- 6 Szellőztető nyílások
- 7 Gépnyc
- 8 Keverő tengely
- 9 HEXAFIX-adapter
- 10 Keverőszár

## Zaj / vibrációs értékek

A mért értékek az EN 62841 szerint lettek mérve  
A készülék A-értékelt zajszintje tipikus módon:

	Hangnyomás $L_{PA}$ [dB(A)]	Hangteljesítmény $L_{WA}$ [dB(A)]
XQ1	81 dB(a)	89 dB(a)
XQ4	83 dB(a)	91 dB(a)
XQ6	83 dB(a)	91 dB(a)
Bizonytalanság K = 3 dB		

Rezgés összérték (ásványi anyagok keverésénél)

	Emisszióérték $a_n$ [ $\text{m/s}^2$ ]
XQ1	3,6 $\text{m/s}^2$
XQ4	2,4 $\text{m/s}^2$
XQ6	3,1 $\text{m/s}^2$
Bizonytalanság K = 1,5 $\text{m/s}^2$	

## FIGYELMEZTETÉS:

A megadott mért értékek új készülékekre érvényesek. A mindennapi használatnál megváltoznak a zaj- és rezgésértékek.

## UTASÍTÁS

Ebben az utasításokban megadott rezgésszint egy az EN 62841 szerint normirozott mérési eljárásnak megfelelően lett mérve és fel lehet használni az elektromos szerszámok egymással való összehasonlítására. A rezgés általi megterhelés ideiglenes felbecsülésre is alkalmas. A megadott rezgésszint az elektromos szerszám fő használatait reprezentálja. De ha az elektromos szerszám más lesz felhasználva, eltérő betétszerszámokkal vagy nem elegendő karbantartással van használva, akkor eltérhet a rezgésszint. Ez az egész munkaidőtartam ideje alatt mérhető megemelheti a rezgés általi megterhelést.

A rezgés általi megterhelés pontos felbecsüléséhez figyelembe kellene venni az időket, amelyekben le van kapcsolva a készülék, vagy amelyekben fut, de nincs valójában használatban. Ez az egész munkaidőtartam ideje alatt mérhető lecsökkentheti a rezgésmegterhelést.

## CE-Konformkijelentés

Saját felelősségünkre nyilatkozunk, hogy a termékek **\*1)** megfelelnek az alábbi szabványoknak vagy normatív dokumentumoknak **\*2)** és az irányelvek **\*3)** rendelkezéseinek. A műszaki dokumentumok bekérése itt: **\*4)** – részletes információért lásd a **2. oldalt**.



## Készülék-specifikus biztonsági utasítások

**FIGYELMEZTETÉS:** Olvassa el valamennyi biztonsági tájékoztatót, előírást, illusztrációt és adatot, amelyet az elektromos kéziszerszámmal együtt megkapott. Az alábbiakban felsorolt előírások betartásának elmulasztása áramütéshez, tűzhöz és/vagy súlyos testi sérülésekhez vezethet.

Kérjük a későbbi használatra gondosan őrizze meg ezeket az előírásokat.

Az alább alkalmazott „elektromos kéziszerszám” fogalom a hálózati elektromos kéziszerszámokat (hálózati csatlakozó kábelrel) és az akkumulátoros elektromos kéziszerszámokat (hálózati csatlakozó kábel nélkül) foglalja magában.

Veszélymentes dolgozás a készülékkel csak akkor lehetséges, ha teljesen végig olvassa a használati utasítást és a biztonsági utasításokat és ha szigorúan betartja az utasításokat. A gépet csak olyan személyeknek szabad használniuk, amelyek jártassak a használati utasításban és a munkabiztonsággal valamint a bal-estvédelemmel kapcsolatban érvényes előírásokban.

**Veszély:** Kiegészítően még be kell tartani a mellékelt, „általános biztonsági utasításokat”.

- ▶ A hálózati feszültségének meg kell egyeznie a gép típustábláján megadott adatokkal.
- ▶ Fogja meg az elektromos szerszámot mindkét kezével az arra szolgáló fogantyúknál. Az irányítás elvesztése sérülések kialakulásához vezethet.
- ▶ A veszélyes légkör elkerülése érdekében gyűlékony, éghető anyagok keverésekor gondoskodjon a megfelelő szellőzésről. A képződő gőzöket belélegezheti, vagy az elektromos szerszám által keltett szikrák belobbanthatják azokat.
- ▶ A szerszámmal ne keverjen össze semmiféle élelmiszert. Az elektromos szerszámokat és a hozzájuk tartozó betétszerszámokat nem élelmiszer-feldolgozásra tervezték.
- ▶ A hálózati csatlakozókábelt tartsa távol a munkaterülettől. A hálózati kábel beleakadhat a keverőkosárba.
- ▶ Ügyeljen arra, hogy a keverőtartály szilárdan és biztonságosan álljon. A nem megfelelően rögzített tartály váratlanul elmozdulhat.
- ▶ Ügyeljen rá, hogy semmilyen folyadék ne fröccsenjen az elektromos szerszám gépházára. Az elektromos szerszámba jutott folyadék károsodást és áramütést okozhat.
- ▶ Tartsa be az összekeverendő anyagra vonatkozó utasításokban és biztonsági információkban foglaltakat. Az összekeverendő anyag káros lehet az egészségre.
- ▶ Ha az elektromos szerszám beleesik az összekeverendő anyagba, azonnal húzza ki a há-

lózati csatlakozót, az elektromos szerszámot pedig szakképzett személyvel ellenőriztesse. Ha úgy nyúl bele a tartályba, hogy az elektromos szerszám még mindig a csatlakozóaljzathoz van csatlakoztatva, az áramütéshez vezethet.

- ▶ A keverési folyamat során ne nyúljon bele kézzel a keverőtartályba, és ne helyezzen bele semmilyen más tárgyat. A keverőkosárral történő érintkezés súlyos sérülésekhez vezethet.
- ▶ Az elektromos szerszámot csak magában a keverőtartályban hagyja be- és kikapcsolni. A keverőkosár ellenőrizetlen módon megpördülhet vagy elhajolhat.

### További biztonsági utasítások:

- ▶ Ne tekerjen kábeleket a teste vagy a testrészei köré.
- ▶ Ne használja az eszközt, ha a kábel sérült. Ne nyúljon a kábelhez, és azonnal húzza ki a hálózati dugót. A sérült kábelek növelik az áramütés veszélyét. Ha a hálózati csatlakozókábelt ki kell cserélni (sérülés stb.), azt a biztonsági kockázatok elkerülése érdekében a gyártónak vagy meghatalmazott képviselőjének (szakképzett villanyszerelő) kell elvégeznie.
- ▶ Üzembe helyezés előtt ellenőrizze, hogy a keverőrúd szilárdan áll-e a helyén, és hogy kifogástalanul jár-e.
- ▶ A gépet és a keverőt csak akkor működtesse, ha azok tökéletes állapotban vannak. Ne használjon sérült, elgörbült vagy kopott keverőket.
- ▶ A gépen található kapcsolókat tilos rögzíteni.
- ▶ Ha a munkahelyen a hangnyomásszint túllépi a 85 dB (A)-t, akkor zajcsökkentő fülvédőt hordani!
- ▶ A keverővel való munkavégzéshez porvédő maszk és védőszemüveg viselése ajánlott. A szűk ruházat viselése kötelező.
- ▶ A készülékeket már eleve egy hibaáram-védőkapcsolón (F1-kapcsoló) keresztül kapcsolni rá.



A gép üzembevétele előtt elolvasni és figyelembe venni a használati utasítást!



A munka ideje alatt védőszemüveget és zajcsökkentő fülvédőt hordani.



A porintenzív munkáknál egy porvédőmaszk viselése ajánlatos.

A gép folyékony és por formájú építőanyagok mint például festékek, habarcsok, ragasztók, vakolatok és hasonló anyagok megkeverésére lett meghatározva. Az anyag konzisztenciájától és a keverési mennyiségtől függően, a megfelelő keverési hatáshoz passzoló keverőszárat kell használni.

A keverőszártípus kiválasztásánál (átmérő/keverőhatás) figyelembe kell venni a technikai adatokban tartalmazott adatokat. Nem megfelelő keverőhatás vagy keverőszáratmérőnek a kiválasztása a gép/hajtómű túlterheléséhez és következőképpen károkhoz vezethet. Kérjük vegye figyelembe, hogy fentről lefelé keverőhatású keverőszár az elektromos szerszámot jobban megterheli mint fordítva.

Ez az elektromos szerszám nem lett arra méretezve, hogy tartós üzemben legyen használva.

A gép magas fordulatszáma miatt tiltott a fúrógépkénti használat.

Nem engedélyezett a gépnek az élelmiszer feldolgozására történő felhasználata.

A gép nem alkalmas a grafitport tartalmazó anyagok, sólúgok vagy trágyalé keverésére. Ezeknek az anyagoknak a keverése tönkretelheti a gépet.

## **Összeszerelés**

**⚠ Veszély:** A készüléken történő minden munka előtt húzza ki a hálózati csatlakozót a dugaszoló aljzatból.

### **A keverőtartó felszerelése:**

A csomagban található HEXAFIX-csatlakozót csavarja rá a keverőtengely külső menetére (5/8").

**HEXAFIX** (a keverőszerkezet összeszerelése / szerszámcsere):

Addig nyomja befelé a HEXAFIX-tartóval ellátott keverőt (kulcsszélesség 13) a csatlakozóba, amíg az be nem reteszeli. A keverő kioldásához, ill. cseréjéhez egyszerűen húzza hátrafelé a csatlakozón lévő mandzsettát, és a keverő kioldódik.

## **Üzem**

▶ **Ellenőrizze le, hogy a típustáblán megadott feszültség, megegyezik-e a hálózati feszültséggel.**

## **XQ1**

A gépet mindig mindkét kezével tartsa erősen.

A gép indításához először nyomja meg a **bekapcsolásgátló** gombot **(1)**.

A gép akkor indul el, ha ezt követően megnyomja a **BE-/KI-kapcsolót (2)**.

Minél erősebben nyomja a BE-/KI-kapcsolót, annál nagyobb lesz a gép fordulatszáma. A BE-/KI-kapcsolót nem lehet rögzíteni!

A munka befejezéséhez engedje el a BE-/KI-kapcsolót.

Amikor a gépet a hálózati feszültséghez csatlakoztatják, a **kijelzőn (3)** megjelenik az utoljára kiválasztott fordulatszám-beállítás.

A gépet mindig mindkét kezével tartsa erősen.

**XQ4:** A LOW (400 fordulat/perc) vagy a MED (550 fordulat/perc) vagy a HIGH (700 fordulat/perc) fordulatszámot a **TIMER / SPEED gomb (G)** rövid megnyomásával lehet kiválasztani.

**XQ6:** A +/- **gombok (E)** segítségével a maximális fordulatszámot a 300 fordulat/perc és 750 fordulat/perc közötti tartományban lehet beállítani.

A gép indításához először nyomja meg a **bekapcsolásgátló** gombot **(1)**.

A gép akkor indul el, ha ezt követően megnyomja a **BE-/KI-kapcsolót (2)**.

A kijelző automatikusan átvált az aktuálisan befejezett keverési **idő kijelzésére (B)**.

A beállított maximális **fordulatszám (C)** továbbra is meg tudható a kijelző alsó peremén található kijelzősávban látható értékből.

Minél erősebben nyomja a **BE-/KI-kapcsolót (2)**, annál nagyobb a gép fordulatszáma. A BE-/KI-kapcsolót nem lehet rögzíteni!

A sebesség a beállított maximumérték eléréséig növekszik.

Az aktuális keverési idő mérése csak a BE-/KI-kapcsoló megnyomásakor folytatódik.

**A munka befejezéséhez engedje el a BE-/KI-kapcsolót.**

Az aktuális keverési idő mérése szünetel.

A keverési idő kijelzése bármikor 0:00-ra állítható:

**XQ4:** a **TIMER/ SPEED (G)** gomb hosszan tartó megnyomása

**XQ6:** nyomja meg a **TIMER RESET** gombot **(F)**

*Ha a gép 1 perc hosszabb ideig áll, a gép automatikusan elvégzi a keverési idő VISSZAÁLLÍTÁSÁT.*

*A kijelzőn rövid időre megjelenik az utoljára kiválasztott fordulatszám, majd a kijelzőn a keverési idő kijelzése 0:00-ra vált.*

*A kijelzőn a maximális keverési idő 9:59.*

*A kijelző 20 másodperc után automatikusan elsötétül. Bármelyik gomb megnyomásakor a kijelző a jobb olvashatóság érdekében újra kifényesedik.*

*Ha hibakód (pl. E06) jelenik meg a kijelzőn (csak XQ4/XQ6), a dugó kihúzásával válassza le a gépet a hálózatról, és hagyja lehűlni, amennyiben szükséges.*

*A hálózatra való visszakötés után a vezérlőegység újraindul, és törli a hibakódot.*

## Tippek a biztonságos munkavégzéshez:

A keverési javba történő bemerülésnél ill. kivételnél, redukált fordulatszámmal dolgozni. Teljes bemerülés után a maximálisig meg kell növelni a fordulatszámot, ezáltal garantálva van egy elegendő motorhűtés.

A keverési folyamat ideje alatt vezetni a gépet a keverődényben. Addig keverni, amíg a keverési jav teljesen át nincs dolgozva. Figyelembe venni az anyag gyártójának a megoldozási előírásait.

Jobb és biztonságosabbak, ha a használt keverő tiszta, anyagmaradványoktól mentes és tökéletes állapotban van.

Minnél nyúlósabb a keverési jav, annál nagyobbak lesznek a forgatónyomatékerők amelyek a gépre hatnak, állítsa magát munkaközbe erre be.

Ha a futó keverőszár egy felülethez ütődik (mint például vödörfenékhez) akkor egy visszacsapódás jöhet létre.

A keverési munka befejezése után a gépet a védőfülle állítani le.

A szállításhoz a HEXAFIX-keverőszárat az előrelátott 6-lapú-sajtóláson keresztül be lehet dugni a fogantyúkeretbe.

## Gondozás és karbantartás

**⚠ Veszély:** A gépen végzendő összes munka előtt, különösen a keverőszár cseréjénél, kihúzni a hálózati csatlakozót!

A gépet és a keverőszárat a használat után azonnal megtisztítani. A szennyeződések száraz tisztítókendővel távolítsa el. A keverőszár tisztításához a Collomix MIXER-CLEAN tisztítóvödört ajánljuk.

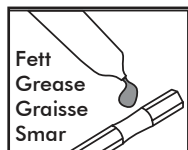

A HEXAFIX-kuplungot tisztán és járatosan tartani.

A munka befejezése után kivenni a keverőszárat a kuplungból.

Rendszeresen bekenni egy megfelelő kenőszírral a kuplung hatlapú befogadóját.

Elegendő hűtés biztosításához, a szellőztető nyílásokat tisztán és nyíltan tartani. Zárt szellőztető nyílások a gép tönkremeneteléhez vezetnek.

Ügyeljen a BE-/KI-kapcsoló könnyű járatúságára és a kireteszelésére.

A gép önkikapcsoló szénkefékkel van ellátva. A legkisebb hosszúság elérésekor lekapcsol a gép. Cseréltesse ki egy feljogosított vevőszolgáltató vagy a Collomix gyárszervize által a szénkeféket.

A biztonsági kockázatok elkerülése érdekében minden javítást, különösen a hálózati csatlakozókábel cseréjét csak elismert szakszervizben vagy a Collomix szervizében szabad elvégezni!

Csak eredeti Collomix tartozékokat (pl. keverő, adapter, hosszabbító) és pótalkatrészeket használjon. A megfelelő tartozékokat, robbantott nézeteket (perspektivikusan bontott alkatrész-ábrázolásokat), a géphez tartozó alkatrészlistákat és a javítási megrendelésekhez szükséges űrlapot a következő címen találja: [www.collomix.com](http://www.collomix.com)

## Megsemmisítés

A készüléket, tartozékokat és a csomagolást egy környezetbaráti újrahasznosításhoz kell juttatni.

A kiszolgált elektromos szerszámokat a hálózati kábel eltávolítás által használhatatlanná tenni.

Csak az EU-országoknak:



Elektromos szerszámokat nem a háztartási hulladékokon keresztül megsemmisíteni.

Az elektromos- és elektronikus-öregkészülékek 2002/96/EG EU irányvonala és a nemzeti jogba való átvétele szerint a használatra továbbá nem alkalmas elektromos szerszámokat külön kell összegyűjteni és vissza vezetni egy környezetbaráti újrafelhasználáshoz.

## Garancia

A gyártó a törvényi/országokkénti sajátos határozatoknak megfelelően, a szállítási feltételek keretében teljesít szavatosságot. Garancia esetében kérjük vagy a számlát vagy a szállítólevelet mellékelni.



Harmadik személyek által végzett javítások felmentenek bennünk mindenféle szavatosságát kötelezettség alól. Rendellenességek felfedezése esetén kérjük a gépet hozzánk beküldeni. Reklamációkat csak akkor lehet elismerni, ha a készülék nem szétszedett állapotban lesz beküldve a Collomix-szervizhez.

Olyan károk, amelyek a természetes elhasználódásra, túlterhelésre, nemszakszerű használatra, nem megfelelő tartozékok vagy nem elegendő karbantartásra vezethetők vissza kimaradnak a szavatosság alól zárva.

A gépen történő, előtte velünk nem letisztázott felépítési vagy funkcionális változtatások következménye a szavatosság valamint a konformkijelentés vesztese.

Változások jogát fenntartjuk

Gyártó:  
Collomix GmbH  
Daimlerstraße 9  
85080 Gaimersheim  
Németország  
[www.collomix.com](http://www.collomix.com)

	<b>XQ1</b>	<b>XQ4</b>	<b>XQ6</b>
Putere nominală/consum de curent:	1100 wați	1500 wați	1750 wați
Tensiune:	230 volți	230 volți	230 volți
Frecvență:	50 Hz	50 Hz	50 Hz
Turație la mers în gol:	$n_0 = 0 - 930 \text{ min}^{-1}$		
Turație sub sarcină:	$n_1 = 0 - 670 \text{ min}^{-1}$		
Turație controlată în sarcină:	$n_L =$	400 $\text{min}^{-1}$ sau 550 $\text{min}^{-1}$ sau 700 $\text{min}^{-1}$	300 $\text{min}^{-1}$ până la 750 $\text{min}^{-1}$
Arbore de amestecare cu filet exterior:	5/8"x16 UN	5/8"x16 UN	5/8"x16 UN
Diametru maxim malaxor:	120 mm	140 (150*) mm	170 mm
Greutate fără malaxor:	4,3 kg	5,6 kg	5,7 kg
Clasa de protecție:	 / II	 / II	 / II

## Elementele mașinii

- 1 Deblocare pentru comutatorul PORNIT/OPRIT**
- 2 Comutator PORNIT/OPRIT**
- 3 Ecran (numai XQ4/XQ6)**
- 4 Cadru de prindere**
- 5 Mânere**
- 6 Fante de aerisire**
- 7 Gâtul mașinii**
- 8 Ax de malaxare**
- 9 Adaptor HEXAFIX**
- 10 Malaxor**

## Nivelul de zgomot/vibrații

Valorile măsurate au fost determinate conform EN 62841. Nivelul de zgomot A al aparatului este de regulă:

	Presiune zgomot $L_{pA}$ [dB(A)]	Putere zgomot $L_{WA}$ [dB(A)]
XQ1	81 dB(a)	89 dB(a)
XQ4	83 dB(a)	91 dB(a)
XQ6	83 dB(a)	91 dB(a)
	Unsicherheit K = 3 dB	

Valoare totală a vibrațiilor (când se amestecă produse minerale)

	Valoarea emisiilor la $a_n$ [ $\text{m/s}^2$ ]
XQ1	3,6 $\text{m/s}^2$
XQ4	2,4 $\text{m/s}^2$
XQ6	3,1 $\text{m/s}^2$
	Coefficient de nesiguranță K = 1,5 $\text{m/s}^2$

## AVERTISMENT:

Valorile măsurate indicate sunt valabile pentru aparatele noi. Prin utilizarea zilnică nivelul de zgomot și vibrații se modifică

## INDICAȚIE

Nivelul de vibrații indicat în acest manual de utilizare a fost măsurat conform unei metode de măsurare normată prin EN 62841 și poate fi utilizat pentru compararea sculelor electronice între ele. Acesta se pretează de asemenea pentru o evaluare provizorie a nivelului de vibrații. Nivelul de vibrații indicat este reprezentativ pentru utilizările principale ale sculei electrice. Dacă însă scula electrică este utilizată în alte scopuri, cu alte accesorii decât cele prescrise sau dacă nu beneficiază de o întreținere suficientă, nivelul de vibrații poate fi diferit de cel indicat. Acest lucru poate majora considerabil nivelul de vibrații pentru tot intervalul de utilizare.

Pentru o evaluare exactă a nivelului de vibrații trebuie să luați în considerare și timpii în care aparatul este oprit sau în care este în funcțiune, dar nu este folosit efectiv. Acest lucru poate reduce considerabil nivelul de vibrații pentru tot intervalul de utilizare.

## Declarație de conformitate CE

Declarăm pe propria răspundere că produsele **\*1**) sunt conforme cu următoarele standarde sau documente normative **\*2**) și cu dispozițiile directivelor **\*3**). Puteți solicita documentația tehnică la **\*4**) – pentru informații detaliate, consultați **pagina 2**.

## Instrucțiunile de siguranță specifice aparatului

**⚠️ AVERTISMENT:** Citiți toate avertizările, instrucțiunile, ilustrațiile și specificațiile puse la dispoziție împreună cu această sculă electrică. Nerespectarea instrucțiunilor menționate mai jos poate duce la electrocutare, incendiu și/sau vătămări corporale grave.

**Păstrați toate indicațiile de avertizare și instrucțiunile în vederea utilizărilor viitoare.**

Termenul „sculă electrică” folosit în indicațiile de avertizare se referă la sculele electrice alimentate de la rețea (cu cablu de alimentare) sau la sculele electrice cu acumulator (fără cablu de alimentare).

**Efectuarea lucrărilor cu aparatul în condiții de siguranță nu este posibilă decât dacă citiți în întregime manualul de utilizare și instrucțiunile de siguranță și dacă respectați cu strictețe indicațiile. Mașina nu se va utiliza decât de către persoane familiarizate cu manualul de utilizare și cu normele în vigoare cu privire la securitatea în muncă și prevenirea accidentelor.**

**⚠️ Pericol:** Suplimentar trebuie respectate „instrucțiunile de siguranță generale” atașate.

- ▶ **Tensiunea din rețea trebuie să corespundă datelor de pe plăcuța de fabricație.**
- ▶ **Țineți unealta electrică cu ambele mâini, de mânerul prevăzute în acest sens.** Pierderea controlului poate provoca răni.
- ▶ **Pentru evitarea unei atmosfere periculoase, asigurați aerisire suficientă la amestecarea de substanțe inflamabile.** Vaporii care se formează pot fi inhalați sau se pot aprinde de la scânteele generate de unealta electrică.
- ▶ **Nu mixați alimente.** Sculele electrice și accesoriile acestora nu sunt prevăzute pentru procesarea alimentelor.
- ▶ **Țineți cablul de alimentare de la rețea la distanță de zona de lucru.** Cablul de alimentare se poate prinde în coșul de mixare.
- ▶ **Asigurați o poziție fixă și sigură a recipientului de mixare.** Un recipient neasigurat corespunzător se poate mișca neașteptat.
- ▶ **Aveți grijă ca pe carcasa unelei electrice să nu ajungă stropi de lichide.** Lichidele pătrunde în unealta electrică pot duce la deteriorare și electrocutare.
- ▶ **Respectați instrucțiunile și indicațiile de siguranță pentru materialul de mixat.** Materialul de mixat poate fi dăunător pentru sănătate.
- ▶ **În cazul în care unealta electrică cade în materialul de mixat, scoateți imediat ștecărul de alimentare și dispuneți verificarea unelei electrice de către personal de specialitate calificat.** Introducerea mâinilor în recipient cu unealta electrică conectată încă la priză poate provoca electrocutarea.
- ▶ **Nu introduceți mâinile în recipientul de mixare în**

RO  
 timpul procesului de mixare și nu introduceți nici alte obiecte. Contactul cu coșul de amestecare poate provoca răni grave.

- ▶ **Lăsați unealta electrică să pornească și să se oprească numai în recipientul de mixare.** Coșul de mixare se poate balansa sau îndoi în mod necontrolat.

**Indicații de siguranță suplimentare:**

- ▶ **Nu vă treceți cabluri în jurul corpului sau al membrilor.**
- ▶ **Nu utilizați aparatul în cazul în care cablul este deteriorat. Nu atingeți cablul și detașați imediat ștecărul de alimentare.** Cablurile deteriorate cresc riscul de electrocutare. Dacă este necesară înlocuirea cablului de alimentare de la rețea (ca urmare a deteriorării sau altor evenimente similare), înlocuirea se va efectua de către producător sau un reprezentant autorizat (electrician calificat), pentru evitarea periclitării siguranței.
- ▶ **Înainte de punerea în funcțiune se va verifica poziția fixă a tijeii de mixare, precum și rotirea impecabilă.**
- ▶ **Operați mașina și amestecătorul numai în stare impecabilă.** Nu utilizați amestecătoare deteriorate, îndoite sau uzate.
- ▶ **Blocarea comutatoarelor de la mașină nu este permisă.**
- ▶ **Dacă nivelul de zgomot la locul de muncă depășește 85 dB (A), purtați căști antifonice!**
- ▶ **La lucrul cu amestecătorul se recomandă purtarea unei măști împotriva prafului, precum și a ochelariilor de protecție.** Trebuie să se poarte îmbrăcăminte strânsă de corp.
- ▶ **În principiu aparatele se conectează printr-un comutator de protecție împotriva curenților vagabonzi (disjunctor diferențial).**



Citiți manualul de utilizare înainte de punerea în funcțiune și respectați instrucțiunile!



În timpul lucrului purtați ochelari de protecție și căști antifonice



Dacă lucrările efectuate presupun o cantitate mare de praf se recomandă purtarea unei măști de protecție.

Mașina este concepută pentru amestecarea materialelor de construcție lichide și sub formă de pulbere, cum ar fi vopsele, mortar, adezivi, tencuiei și substanțe similare. În funcție de consistența materialului și de cantitatea de amestec, se va folosi malaxorul adecvat, cu capacitatea corespunzătoare de malaxare.

La alegerea tipului de malaxor (diametru/capacitate de malaxare), se va ține cont de indicațiile din datele tehnice. Alegerea necorespunzătoare a capacității de malaxare sau a diametrului malaxorului poate duce la suprasolicitarea mașinii/a transmisiei și prin urmare la defecțiuni. Vă rugăm să aveți în vedere că un malaxor cu capacitate de malaxare de sus în jos solicită mai mult scula electrică decât unul cu capacitate de malaxare de jos în sus.

Această sculă electrică nu este concepută pentru utilizare în regim permanent. Din cauza cuplurilor mari ale mașinii, utilizarea ca mașină de găurit este interzisă.

Utilizarea mașinii pentru prelucrarea alimentelor nu este permisă. Mașina nu se pretează pentru amestecarea materialelor cu conținut de praf de grafit, a soluțiilor de sare sau a îngrășămintelor naturale. Amestecarea acestor materiale poate distruge mașina.

## Montarea

**⚠ Pericol:** Înainte de efectuarea oricăror lucrări la aparat scoateți ștecherul de rețea din priză.

**Montarea prinderii amestecătorului:**

Înșurubați cuplajul HEXAFIX furnizat în ambalaj pe filetul exterior (5/8") al arborelui de mixare.

**HEXAFIX** (montarea amestecătorului / schimb de uneltă):

Introduceți amestecătorul cu prinderea HEXAFIX (cheie de 13) în cuplaj până când se blochează. Pentru desprinderea resp. înlocuirea amestecătorului, nu trebuie decât să trageți de manșonul de la cuplaj, iar amestecătorul se va debloca.

## Funcționarea

► Verificați dacă tensiunea indicată pe plăcuța de fabricație corespunde tensiunii din rețea.

# XQ1

Țineți întotdeauna manșonul cu ambele mâini.

Pentru pornirea mașinii, apăsați mai întâi butonul de **blocare la pornire (1)**.

La acționarea ulterioară a **comutatorului PORNIT/OPRIT (2)** mașina pornește.

Cu cât comutatorul PORNIT/OPRIT este apăsat mai puternic, cu atât turația mașinii este mai mare. Comutatorul PORNIT/OPRIT nu poate fi blocat!

Pentru oprirea lucrului, eliberați comutatorul PORNIT/OPRIT.

La conectarea mașinii la tensiunea de rețea, pe **ecran (3)** apare ultima setare de turație selectată.

Țineți întotdeauna manșonul cu ambele mâini.

**XQ4:** Printr-o scurtă apăsare a **tastei TIMER / SPEED (G)** se poate selecta turația LOW (400 rpm) sau MED (550 rpm) sau HIGH (700 rpm).

**XQ6:** Prin intermediul **tastelor +/- (E)** turația maximă poate fi setată în intervalul cuprins între 300 rpm și 750 rpm.

Pentru pornirea mașinii, apăsați mai întâi butonul de **blocare la pornire (1)**.

La acționarea ulterioară a **comutatorului PORNIT/OPRIT (2)** mașina pornește.

Ecranul comută automat la **afișarea timpului (B)** pentru timpul de mixare actual.

Pe marginea inferioară, prin indicatorul tip bară se poate vedea în continuare **turația (C)** maximă setată.

Cu cât **comutatorul PORNIT/OPRIT (2)** este apăsat mai puternic, cu atât turația mașinii este mai mare. Comutatorul PORNIT/OPRIT nu poate fi blocat!

Turația crește până la atingerea maximumului setat.

Măsurarea timpului de mixare actual funcționează numai în timpul acționării comutatorului PORNIT/OPRIT.

**Pentru oprirea lucrului, eliberați comutatorul PORNIT/OPRIT.**

Măsurarea timpului de mixare actual se întrerupe.

Afișarea timpului de mixare poate fi setată la 0:00 în orice moment:

**XQ4:** apăsare lungă a tastei **TIMER / SPEED (G)**

**XQ6:** Apăsați tasta **TIMER RESET (F)**

*Dacă mașina este oprită pentru mai mult de 1 minut, aceasta va efectua automat un RESET al timpului de mixare.*

*Pe ecran apare scurt ultima turație selectată, apoi ecranul comută la afișarea timpului de mixare 0:00.*

*Timpul maxim de mixare de pe afișaj este de 9:59.*

*Afișajul se întunecă automat după 20 secunde. La acționarea oricărei taste, afișajul se luminează din nou, pentru o mai bună lizibilitate.*

*La afișarea unui cod de eroare (de ex. E06) pe ecran (numai XQ4/XQ6) decuplați mașina de la rețea prin detașarea ștecherului și lăsați-o să se răcească dacă este cazul.*

*După reconectarea la rețea, sistemul de comandă pornește din nou și șterge codul de eroare.*

## Sfaturi pentru o muncă sigură:

Când introduceți aparatul, respectiv când îl scoateți din materialul de amestec trebuie să lucrați la turație redusă. După introducerea completă creșteți turația la maxim; în acest fel se garantează o răcire suficientă a motorului.

În timpul operației de malaxare deplasați mașina prin vasul de amestecare. Amestecați până când întreg materialul de amestec a fost complet prelucrat. Respectați instrucțiunile de prelucrare ale producătorului materialului.

Acestea funcționează mai bine și mai sigur atunci când agitatorul utilizat este curat, fără reziduuri de material și în stare perfectă.

Cu cât este mai vâscos materialul de amestec cu atât mai mari sunt cuplurile de forțe care acționează asupra mașinii; pregătiți-vă pentru acest lucru în timpul efectuării lucrărilor.

Atunci când malaxorul în funcțiune se lovește de o suprafață (de ex. fundul benei) poate avea loc un recul.

Când terminați operația de malaxare poziționați mașina pe etrierul de protecție.

Pentru transport, datorită ștanțării pe 6 laturi, malaxorul HEXAFIX poate fi poziționat pe cadrul de prindere.

## Îngrijire și întreținere

**⚠ Pericol: Înainte de a efectua orice fel de lucrări la aparat, mai ales la înlocuirea malaxorului, scoateți stecherul de rețea din priză!**

Curățați mașina și malaxorul imediat după utilizare. Îndepărtați murdăria cu o lavetă de curățare uscată. Für die Reinigung des Rührers empfehlen wir Pentru curățarea malaxorului vă recomandăm găleata de curățat Collomix MIXER-CLEAN.

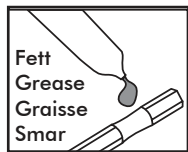

Mențineți cuplajul HEXAFIX în stare curată și ușor de deplasat.

După încheierea lucrărilor scoateți malaxorul din cuplaj.

Dispozitivul hexagonal de preluare a cuplajului trebuie lubrifiat în mod regulat cu vaselină adecvată.

Mențineți fantele de aerisire curate și deschise, pentru a garanta o răcire suficientă. Fantele de aerisire închise duc la distrugerea mașinii.

Aveți grijă ca întrerupătorul PORNIT/OPRIT și dispozitivul aferent de deblocare să se poată deplasa ușor

Mașina este echipată cu cărbuni cu auto-stop. Când se atinge lungimea minimă, mașina se oprește. Dispuneți înlocuirea cărbunilor de către serviciul autorizat de asistență clienți sau de către service-ul de fabrică Collomix.

Pentru a evita periclitarea siguranței, dispuneți efectuarea tuturor reparațiilor, în special înlocuirea cablului de alimentare de la rețea, numai de către un atelier autorizat sau de către service-ul Collomix!

Utilizați numai accesoriile și piese de schimb originale Collomix (de ex. amestecător, adaptor, prelungitor). Accesoriile potrivite, desenele explodate, listele de piese de schimb pentru mașina dumneavoastră, precum și formularul pentru comenzi de reparație le găsiți la:

[www.collomix.com](http://www.collomix.com)

## Eliminare ca deșeu

Aparatul, accesoriile și ambalajul trebuie duse la un centru ecologic de revalorificare.

Scoateți din folosință sculele electrice uzate prin îndepărtarea cablului de rețea.

Numai pentru țările UE:



Nu aruncați sculele electrice o dată cu gunoii menajer.

În conformitate cu Directiva UE 2002/96/CE privind deșeurile de echipamente electrice și electronice și cu actele normative de transpunere în legislația națională, sculele electrice care nu mai sunt funcționale trebuie colectate separat și duse la un centru ecologic de revalorificare.

## Garanție

În cadrul condițiilor de livrare producătorul acordă o garanție în conformitate cu prevederile legale/specifice țării respective. În cazul în care solicitați garanția vă rugăm să atașați factura sau bonul de livrare.

Reparațiile executate de terți ne exonerează de orice obligație privind garanția. În caz de nereguli vă rugăm să ne expediați mașina. Reclamațiile nu se iau în considerare decât dacă aparatul se returnează nedezasamblat la service-ul Collomix.



Defecțiunile care se explică prin gradul normal de uzură, suprasolicitare, manipulare necorespunzătoare, accesoriile inadecvate sau întreținere insuficientă sunt excluse de la garanție.

Modificările de structură și funcționale aduse mașinii care nu au fost clarificate cu noi în prealabil duc la ștergerea garanției ca și a valabilității declarației de conformitate.

Ne rezervăm dreptul de a efectua modificări

Producător:  
Collomix GmbH  
Daimlerstraße 9  
85080 Gaimersheim  
Germania  
[www.collomix.com](http://www.collomix.com)



	<b>XQ1</b>	<b>XQ4</b>	<b>XQ6</b>
Номинална мощност/консумация на ток:	1100 Вата	1500 Вата	1750 Вата
Напрежение:	230 Волта	230 Волта	230 Волта
Честота:	50 Hz	50 Hz	50 Hz
Обороти на празен ход:	$n_0 = 0 - 930 \text{ мин}^{-1}$		
Обороти под товар:	$n_L = 0 - 670 \text{ мин}^{-1}$		
Регулирани обороти под товар:	$n_L =$	400 мин <sup>-1</sup> или 550 мин <sup>-1</sup> или 700 мин <sup>-1</sup>	300 мин <sup>-1</sup> до 750 мин <sup>-1</sup>
Вал за разбъркване с външна резба:	5/8“x16 ООН	5/8“x16 ООН	5/8“x16 ООН
Максимален диаметър на бъркалка:	120 мм	140 (150*) мм	170 мм
Тегло без бъркалка:	4,3 кг	5,6 кг	5,7 кг
Клас защита:	 / II	 / II	 / II

### Машинни елементи

- 1 Деблокировка за прекъсвача за ВКЛ-/ИЗКЛ
- 2 Прекъсвач за ВКЛ-/ИЗКЛ
- 3 Дисплей (само XQ4/XQ6)
- 4 Рамки на дръжката
- 5 Ръкохватки
- 6 Вентилационни отвори
- 7 Гърло на машината
- 8 Бъркачен вал
- 9 НЕХАФИХ-адаптер
- 10 Бъркалка

### Стойности на шум/вибрация

Измервателни стойности определени съгласно EN 62841. А-оцененото ниво на шума на уреда обикновено е както следва:

	Звуково налягане $L_{pA}$ [децибела(A)]	Звукова мощност $L_{WA}$ [децибела(A)]
XQ1	81 децибела(a)	89 децибела (A)
XQ4	83 децибела(a)	91 децибела (A)
XQ6	83 децибела(a)	91 децибела (A)
	Несигурност K = 3 децибела	

Обща стойност на вибриране (при разбъркване на минерални вещества

	Емисионна стойност на [м/сек <sup>2</sup> ]
XQ1	3,6 м/сек <sup>2</sup>
XQ4	2,4 м/сек <sup>2</sup>
XQ6	3,1 м/сек <sup>2</sup>
	Несигурност K = 1,5 м/сек <sup>2</sup>

### ПРЕДУПРЕЖДЕНИЕ:

Посочените измервателни стойности са валидни за нови уреди. При всекидневната употреба се променят стойностите на шум и вибрация.

### УКАЗАНИЕ

Посоченото в тези инструкции ниво на вибрация е измерено съобразно нормиран по EN 62841 измервателен метод и може да се използва за сравнението на електроинструменти. То е подходящо също така за предварителна оценка на вибрационното натоварване. Посоченото ниво на вибрация представя основните приложения на електроинструмента. Ако разбира се електроинструментът се използва за други приложения, с отклоняващи се инструменти за употреба или при недостатъчна поддръжка, то нивото на вибрация може да се отклони. Това съществено може да промени вибрационното натоварване за целия период на работа.

За точна оценка на вибрационното натоварване следва да вземете предвид също и времето, когато уредът е изключен или действително работи, но фактически не е в употреба. Това би могло в значителна степен да намали вибрационното натоварване за целия период на работа.

### ЕО – Декларация за съответствие

Ние декларираме на наша лична отговорност, че продуктите \*1) отговарят на следните стандарти или нормативни документи \*2) и са в съответствие с разпоредбите на директивите \*3). Поискване на техническа документация от \*4) – за подробна информация вижте **страница 2.**



## Специфични за уреда указания за безопасност

**⚠ ПРЕДУПРЕЖДЕНИЕ:** Прочетете внимателно всички указания. Неспазването на приведените по-долу указания може да доведе до токов удар, пожар и/или тежки травми.

**Съхранявайте тези указания на сигурно място.**

Използваният по-долу термин „електроинструмент“ се отнася до захранвани от електрическата мрежа електроинструменти (със захранващ кабел) и до захранвани от акумулаторна батерия електроинструменти (без захранващ кабел).

**Безопасна работа с уреда е възможна само тогава, когато изцяло прочетете работната инструкция и указанията за безопасност и стриктно съблюдавате инструкциите.** Машината може да се използва само от лица, които са запознати с работната инструкция и валидните разпоредби за безопасност на работа и предпазване от злополуки.

**⚠ Опасност:** Допълнително следва да се спазват приложените „обща указания за безопасност“.

- ▶ Номиналното мрежово напрежение трябва да съпада с данните върху фирмената табелка с данни.
- ▶ Дръжте електроинструмента с двете си ръце, като използвате предвидените за целта дръжки. Загубата на контрол може да доведе до наранявания.
- ▶ За да избегнете образуването на опасна атмосфера, осигурете достатъчна вентилация при разбъркването на запалими вещества. Образувалите се пари може да бъдат вдишани или възпламенени от искрите, генерирани от електроинструмента.
- ▶ Не разбърквайте хранителни продукти. Електроинструментите и инструментите за тяхното приложение не са предназначени за обработка на хранителни продукти.
- ▶ Дръжте захранващия кабел далеч от работната зона. Захранващият кабел може да се заклеши в коша на бъркалката.
- ▶ Уверете се, че контейнерът за разбъркване стои стабилно и надеждно. Контейнер, който не е правилно закрепен, може неочаквано да се размести.
- ▶ Уверете се, че върху корпуса на електроинструмента не пръска течност. Проникнала в електроинструмента течност може да причини повреда и токов удар.
- ▶ Следвайте инструкциите и указанията за безопасност за материала, който се разбърква. Разбъркваният материал може да е вреден за здравето.
- ▶ Ако електроинструментът падне в разбърквания

материал, незабавно издърпайте щепсела от контакта и възложете проверка на електроинструмента от квалифициран персонал. Посягането към контейнера, когато електроинструментът е все още свързан към електрическия контакт, може да доведе до токов удар.

- ▶ Не посягайте с ръце към контейнера за разбъркване и не поставяйте в него други предмети по време на процеса на бъркане. Контактът с коша на бъркалката може да доведе до сериозни наранявания.
- ▶ Включвайте и изключвайте електроинструмента само когато е в контейнера за разбъркване. Кошът на бъркалката може да се завърти или огъне по неконтролируем начин.

**Допълнителни указания за безопасност:**

- ▶ Не увивайте кабели около талото си или части от него.
- ▶ Не използвайте уреда, ако кабелът е повреден. Не докосвайте кабела и незабавно извадете щепсела от контакта. Повредените кабели увеличават риска от токов удар. Ако се налага подмяна на захранващия кабел (повреда и т.н.), тя трябва да се извърши от производителя или от упълномощен представител (квалифициран електротехник), за да се избегнат рисковете за безопасността.
- ▶ Преди пускане в експлоатация проверете дали стъблото на бъркалката е здраво закрепено и дали се движи правилно.
- ▶ Работете с машината и бъркалката само ако са в безупречно състояние. Не използвайте повредени, огънати или износени бъркалки.
- ▶ Превключвателите на машината не трябва да се застопоряват.
- ▶ В случай, че нивото на звуково налягане на работното място превиши 85 децибела (A), носете защита за слуха!
- ▶ Препоръчваме Ви да носите противопрахова маска и предпазни очила, когато работите с бъркалката. Носенето на плътно прилепнали дрехи е задължително.
- ▶ Свързвайте уредите принципно посредством защитен прекъсвач за утетен ток (прекъсвач-УТ).



Преди пускането в експлоатация на машината прочетете и съблюдавайте работната инструкция!



Während der Arbeit Schutzbrille und Gehörschutz tragen.



При работи, свързани с интензивно проникване на прах е необходимо да се носи противопрахова маска.

Машината е предназначена за смесването на течни и прахообразни строителни материали като бои, хоросан, лепило, мазилки и подобни субстанции. Според консистенцията на материала и смесваното количество следва да се използва подходящата бъркалка със съответния смесителен ефект.

При избора на тип бъркалка (диаметър/смесителен ефект) вземете под внимание информацията в техническите данни. Изборът на неподходящ смесителен ефект или диаметър на бъркалката може като последица да доведе до претоварването на машината/предавката и впоследствие до щети. Моля, имайте предвид, че една бъркалка със смесителен ефект от горе на долу по-силно натоварва електроинструментът отколкото обратно.

Този електроинструмент не е конструиран за това, да се използва в продължителен работен режим.

Поради високите моменти на въртене на машината не е разрешено използването ѝ като бормашина.

Използването на машината за пречистване на хранителни продукти не е нормативно регламентирано.

Машината не е подходяща за смесването на съдържащи графитен прах материали, матерни разтвори или течен тор. Смесването на тези вещества може да разруши машината.

## Монтаж

**⚠ Опасност:** Преди всички работи по уреда издърпвайте мрежовия щепсел от контакта.

**Монтиране на държача на бъркалката:**

Завинтете съединителя HEXAFIX, доставен в опаковката, върху външната резба (5/8") на вала на бъркалката.

**HEXAFIX** (сглобяване на бъркалката / смяна на инструмента): Пъхнете бъркалката с държач HEXAFIX (ключ 13) в съединителя, докато се заключи. За да освободите или смените бъркалката, само издърпайте назад втулката на съединителя и бъркалката ще се освободи.

## Режим на работа

► Проверете, дали посоченото върху фирмената табелка с данни напрежение съпада с мрежовото номинално напрежение.

## XQ1

Винаги дръжте машината здраво с двете си ръце.

За да стартирате машината, първо натиснете бутон за **блокиране на включването (1)**. Машината се стартира, когато след това се натисне **превключвателят за ВКЛ/ИЗКЛ (2)**. Колкото по-силно е натиснат превключвателят ВКЛ/ИЗКЛ, толкова по-високи са оборотите на машината. Превключвателят ВКЛ/ИЗКЛ не може да бъде заключен!

Освободете превключвателя ВКЛ/ИЗКЛ, за да завършите работата.

Когато машината се свърже към електрическата мрежа, на **дисплея (3)** се появява последната избрана настройка на оборотите.

Винаги дръжте машината здраво с двете си ръце.

**XQ4:** LOW (400 об./мин.) или MED (550 об./мин.) или HIGH (700 об./мин.) обороти може да се изберат чрез кратко натискане на **бутона TIMER / SPEED (G)**.

**XQ6:** Бутоните +/- (E) може да се използват за настройване на максималните обороти в диапазона между 300 и 750 об/мин.

За да стартирате машината, първо натиснете бутон за **блокиране на включването (1)**.

Машината се стартира, когато след това се натисне **превключвателят за ВКЛ/ИЗКЛ (2)**.

Дисплеят автоматично превключва към **индикация на времето (B)** за текущо завършеното време на смесване.

Настроените максимални **обороти (C)** продължават да се виждат в долния край чрез лентовото показание.

Колкото по-силно е натиснат **превключвателят ВКЛ/ИЗКЛ (2)**, толкова по-високи са оборотите на машината. Превключвателят ВКЛ/ИЗКЛ не може да бъде заключен!

Оборотите се увеличават, докато се достигне настроената максимална стойност.

Текущото време на смесване продължава да се измерва само докато е натиснат превключвателят ВКЛ/ИЗКЛ.

**Освободете превключвателя ВКЛ/ИЗКЛ, за да завършите работата.**

Измерването на текущото време на смесване остава на пауза.

Индикацията на времето за смесване може по всяко време да се настрои на 0:00:

**XQ4:** продължително натискане на бутон **TIMER / SPEED (G)**

**XQ6:** натиснете бутон **TIMER RESET (F)**

*Ако машината се спре за повече от 1 минута, тя автоматично извършва НУЛИРАНЕ на времето за смесване.*

*Последните избрани обороти се появяват за кратко на дисплея, след което дисплеят се променя на индикация на времето за смесване 0:00.*

*Максималното време за смесване в индикацията е 9:59. След 20 секунди дисплеят потъмнява автоматично. При натискане на който и да е бутон дисплеят светва отново за по-добра четливост. Ако на дисплея се появи код за грешка (напр. E06) (само за XQ4/XQ6), изключете машината от електрическата мрежа, като издърпате щепсела от контакта, и я оставете да изстине, ако е необходимо. След повторното включване към електрическата мрежа управлението се рестартира и изтрива кода за грешка.*

## Съвети за безопасна работа:

При потапянето в, респ. при изваждането от сместа, работете с намалени обороти. След пълното потапяне увеличете оборотите до максимум, по този начин е гарантирано достатъчно охлаждане на мотора.

По време на процеса на смесване управлявайте машината посредством смесителния съд. Смесвайте толкова дълго, докато цялата смес изцяло се обработи основно. Съблюдавайте предписанията за преработка на производителя на материала.

Те работят по-добре и по-безопасно, когато използваната бъркалка е чиста, без остатъци от материали и в перфектно състояние.

Колкото по-твърда е сместа, толкова по-силно действат върху машината силите на въртящия момент, настройте се за това по време на работа.

Когато въртящата се бъркачка се натъкне на повърхнина (напр. дъно на кофа), то може да се стигне до обратен удар.

След приключване на смесителните работи, поставете машината върху предпазна скоба.

С цел транспортиране ХЕКСФИКС-бъркачката посредством б-кантово-щанцоване да се постави в рамката на дръжката.

## Техническо обслужване и поддръжка

**⚠ Опасност: Преди всички работи по уреда, по-специално при смяна на бъркачката, издърпвайте мрежовия щепсел!**

Незабавно почиствайте машината и бъркачката след употреба. Отстранете замърсяванията със суха кърпа за почистване. За почистването на бъркачката препоръчваме Collomix MIXER-CLEAN-почистваща кофа.

Пазете ХЕКСАФИКС-съединителя в чисто и годно за

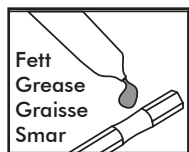

употреба състояние.

След приключване на работата извадете бъркачката от съединителя.

Редовно смазвайте шест-кантовия държач на съединителя с подходяща грес.

Пазете вентилационните отвори чисти и открити, за да гарантирате достатъчно охлаждане. Затворени вентилационни отвори водят до разрушаването на машината.

Обърнете внимание на лекотата на прекъсвача за ВКЛ-/ИЗКЛ и неговото деблокиране.

Машината е оборудвана със самоизключващи се въглени. При достигането на минималната дължина машината се изключва. Сменяйте въглените в оторизирана сервисна служба за обслужване на клиенти или от сервиса на Collomix.

За да се избегнат рискове за безопасността, възлагайте всички ремонти, особено подмяната на захранващия кабел, да се извършват само от признат специализиран сервис или от сервиса на Collomix!

Използвайте само оригинални аксесоари (напр. бъркалка, адаптер, удължител) и резервни части Collomix. Подходящи аксесоари, чертежи в разглобен вид, списъци с резервни части за Вашата машина и формуляри за поръчки за ремонт може да намерите на адрес: [www.collomix.com](http://www.collomix.com)

## Екологосъобразно отстраняване

Уредът, оборудването и опаковката следва да се отведат за екологична повторна употреба.

Електроинструменти с изминал експлоатационен срок да се привеждат в негодност посредством изваждането на мрежовия кабел.

Само за страни от ЕС:



Не изхвърляйте електроинструментите при битовите отпадъци.

Съгласно Европейската директива 2002/96/ЕО за електрически и електронни стари уреди и прилагането в националното право употребените електроинструменти трябва да се събират отделно и да се доставят за екологична повторна употреба.

## Гаранция

В рамките на условията на доставка производителят предоставя гаранция съгласно законовите/специфични за страните разпоредби. Моля, в случай на гаранция приложете фактура или стокова разписка.

Извършени от трети лица ремонти не ни освобождават от всяко гаранционно задължение. При нередности Ви молим да ни изпратите машината. Рекламации могат да бъдат признати само тогава, когато уредът се изпрати неразглобен в сервиса на Collomix.

Повреди, които се дължат на нормалното износване, претоварване, некомпетентно обслужване, неподходящо оборудване или недостатъчна поддръжка, се изключват от гаранцията.



Неизяснени с нас строителни или функционални промени по машината водят до прекратяване на гаранцията, както и на декларацията за съответствие.

Запазено е правото за извършване на промени

Производител:

Collomix GmbH/Коломикс Рюр унд Мишгерете ГмбХ  
Daimlerstraße 9/ул. Даймлерщрасе 9  
85080 Gaimersheim/85080 Гаймершайм  
Deutschland/Германия  
[www.collomix.com](http://www.collomix.com)

## GR Τεχνικά χαρακτηριστικά

	<b>XQ1</b>	<b>XQ4</b>	<b>XQ6</b>
Ονομαστική ισχύς/απορόφηση ισχύος:	1100 Watt	1500 Watt	1750 Watt
Τάση:	230 Volt	230 Volt	230 Volt
Συχνότητα:	50 Hz	50 Hz	50 Hz
Λειτουργία ρελαντί:	$n_0 = 0 - 930 \text{ min}^{-1}$		
Αριθμός στροφών υπό φορτίο:	$n_L = 0 - 670 \text{ min}^{-1}$		
Ελεγχόμενη ταχύτητα υπό φορτίο:	$n_L =$	400 $\text{min}^{-1}$ ή 550 $\text{min}^{-1}$ ή 700 $\text{min}^{-1}$	300 $\text{min}^{-1}$ μέχρι το 750 $\text{min}^{-1}$
Άξονας ανάδευσης εξωτερικού νήματος:	5/8"×16 UN	5/8"×16 UN	5/8"×16 UN
Μέγιστη διάμετρος αναμκτήρα:	120 mm	140 (150*) mm	170 mm
Βάρος χωρίς αναμκτήρα:	4,3 kg	5,6 kg	5,7 kg
Κλάση προστασίας:	 / II	 / II	 / II

### Στοιχεία της μηχανής

- 1 Διακόπτης απασφάλισης για τον διακόπτη ON/OFF
- 2 Διακόπτης ενεργοποίησης/απενεργοποίησης ON/OFF
- 3 Οθόνη (μόνο XQ4/XQ6)
- 4 Πλαίσιο λαβής
- 5 Χειρολαβές
- 6 Σχισμές αερισμού
- 7 Λαμός μηχανή
- 8 Άξονας ανάμιξης
- 9 Αντάπτερ HEXAFIX
- 10 Αναμκτήρας

### Τιμές εκπομπής θορύβου / δονήσεων

Τιμές μετρημένες κατά EN 62841. Η Α σταθμισμένη ηχοστάθμη της συσκευής είναι συνήθως ως ακολούθως:

	Ηχητική πίεση $L_{PA}$ [dB(A)]	Ακουστική ισχύς $L_{WA}$ [dB(A)]
XQ1	81 dB(a)	89 dB(a)
XQ4	83 dB(a)	91 dB(a)
XQ6	83 dB(a)	91 dB(a)
	Αβεβαιότητα K = 3 dB	

Συνολική τιμή κραδασμών (κατά την ανάμιξη ορυκτών ωλών

	Όριο εκπομπών σε $a_n$ [ $\text{m/s}^2$ ]
XQ1	3,6 $\text{m/s}^2$
XQ4	2,4 $\text{m/s}^2$
XQ6	3,1 $\text{m/s}^2$
	Αβεβαιότητα K = 1,5 $\text{m/s}^2$

### ΠΡΟΕΙΔΟΠΟΙΗΣΗ:

Οι αναφερόμενες τιμές ισχύουν για νέες συσκευές. Κατά την καθημερινή χρήση μεταβάλλονται οι τιμές θορύβου και δονήσεων.

### ΥΠΟΔΕΙΞΗ

Η στάθμη δονήσεων που αναφέρεται στις οδηγίες αυτές μετρήθηκε με μέθοδο μέτρησης κατά EN 62841 και μπορεί να χρησιμοποιηθεί για σύγκριση ηλεκτρικών συσκευών. Είναι επίσης κατάλληλη και για προσωρινή εκτίμηση του φορτίου δονήσεων. Η αναφερόμενη στάθμη δονήσεων αναφέρεται στις κύριες εφαρμογές της ηλεκτρικής συσκευής. Εάν όμως χρησιμοποιηθεί η ηλεκτρική συσκευή και για άλλες εφαρμογές, με άλλες ηλεκτρικές συσκευές ή χωρίς επαρκή συντήρηση, είναι δυνατές αποκλίσεις της στάθμης δονήσεων. Αυτό μπορεί να αυξήσει σημαντικά το φορτίο δονήσεων για όλο το διάστημα εργασίας.

Για μία ακριβή εκτίμηση του φορτίου δονήσεων πρέπει να ληφθούν υπόψη και οι χρόνοι, κατά τους οποίους είναι απενεργοποιημένη η συσκευή ή λειτουργεί μεν, αλλά δεν χρησιμοποιείται. Αυτό μπορεί να μειώσει σημαντικά το φορτίο δονήσεων για όλο το διάστημα εργασίας.

### Δήλωση συμμόρφωσης CE

Δηλώνουμε με αποκλειστική μας ευθύνη ότι τα προϊόντα συμμορφώνονται με **\*1**) τα ακόλουθα πρότυπα ή κανονιστικά έγγραφα **\*2**) και σύμφωνα με τις διατάξεις των κατευθυντήριων γραμμών **\*3**). Ζητήστε τεχνική τεκμηρίωση από **\*4**) – δείτε αναλυτικές πληροφορίες στη **σελίδα 2**.

## Ειδικές για τη συσκευή υποδείξεις ασφαλείας

**⚠ ΠΡΟΕΙΔΟΠΟΙΗΣΗ:** Διαβάστε όλες τις υποδείξεις ασφαλείας, οδηγίες, εικονογραφήσεις και όλα τα τεχνικά στοιχεία, που συνοδεύουν αυτό το ηλεκτρικό εργαλείο. Αμέλειες κατά την τήρηση των ακόλουθων υποδείξεων μπορεί να προκαλέσουν ηλεκτροπληξία, πυρκαγιά και/ή σοβαρούς τραυματισμούς.

**Φυλάξτε όλες τις προειδοποιητικές υποδείξεις και οδηγίες για κάθε μελλοντική χρήση.**

Ο όρος «ηλεκτρικό εργαλείο» που χρησιμοποιείται στις προειδοποιητικές υποδείξεις αναφέρεται σε ηλεκτρικά εργαλεία που τροφοδοτούνται από το ηλεκτρικό δίκτυο (με ηλεκτρικό καλώδιο) καθώς και σε ηλεκτρικά εργαλεία που τροφοδοτούνται από μπαταρία (χωρίς ηλεκτρικό καλώδιο).

Μία ακίνδυνη εργασία με τη συσκευή είναι δυνατή μόνο αφού διαβάσετε πλήρως τις Οδηγίες χρήσης και τις Υποδείξεις ασφαλείας και ακολουθήσετε αυστηρά τις οδηγίες. Η συσκευή επιτρέπεται να χρησιμοποιείται μόνο από άτομα εξοικειωμένα με τις οδηγίες χρήσης και τις ισχύουσες διατάξεις ασφαλείας στην εργασία και πρόληψης ατυχημάτων.

**⚠ Κίνδυνος:** Εκτός αυτού πρέπει να ακολουθούνται οι επισυναπτόμενες „γενικές υποδείξεις ασφαλείας“.

- ▶ Η τάση του δικτύου πρέπει να συμφωνεί με τα στοιχεία στην πινακίδα στοιχείων της συσκευής.
- ▶ Κρατήστε το ηλεκτρικό εργαλείο και με τα δύο χέρια από τις προβλεπόμενες για αυτόν τον σκοπό χειρολαβές. Η απώλεια ελέγχου μπορεί να οδηγήσει σε τραυματισμούς.
- ▶ Για να αποφύγετε μια επικίνδυνη ατμόσφαιρα, εξασφαλίστε επαρκή εξαερισμό κατά την ανάδευση εύφλεκτων ουσιών. Οι ατμοί που σχηματίζονται μπορούν να εισπνευστούν ή να αναφλεγούν από τους σπινθήρες που δημιουργούνται από το ηλεκτρικό εργαλείο.
- ▶ Μην αναδεύετε τρόφιμα. Τα ηλεκτρικά εργαλεία και τα εξαρτήματά τους δεν έχουν σχεδιαστεί για την επεξεργασία τροφίμων.
- ▶ Κρατήστε το καλώδιο τροφοδοσίας μακριά από τον χώρο εργασίας. Το καλώδιο τροφοδοσίας μπορεί να μπλεχτεί στον αναδευτήρα.
- ▶ Εξασφαλίστε μια σταθερή και ασφαλή θέση για τον κάδο ανάδευσης. Ένας κάδος που δεν είναι σωστά στερεωμένος μπορεί να μετακινηθεί απροσδόκητα.
- ▶ Βεβαιωθείτε ότι δεν εκτοξεύεται υγρό στο περίβλημα του ηλεκτρικού εργαλείου. Το υγρό που έχει διεισδύσει στο ηλεκτρικό εργαλείο μπορεί να προκαλέσει ζημιά και ηλεκτροπληξία.
- ▶ Ακολουθήστε τις εντολές και τις οδηγίες ασφαλείας για το υλικό που πρόκειται να αναδευτεί. Το προς ανάδευση υλικό μπορεί να είναι επιβλαβές για την υγεία.

- ▶ Εάν το ηλεκτρικό εργαλείο πέσει μέσα στο προς ανάδευση υλικό, βγάλτε αμέσως το βύσμα και αναθέστε τον έλεγχο του ηλεκτρικού εργαλείου σε εξειδικευμένο προσωπικό. Το άγγιγμα στον κάδο με το ηλεκτρικό εργαλείο ακόμα συνδεδεμένο στην πρίζα μπορεί να οδηγήσει σε ηλεκτροπληξία.
- ▶ Μην αγγίζετε τον κάδο ανάδευσης με τα χέρια σας και μην εισάγετε άλλα αντικείμενα κατά τη διάρκεια της διαδικασίας ανάδευσης. Η επαφή με τον αναδευτήρα μπορεί να οδηγήσει σε σοβαρούς τραυματισμούς.
- ▶ Το ηλεκτρικό μηχανικό εργαλείο να αρχίζει και να τελειώνει την κίνηση μόνο μέσα στον κάδο ανάδευσης. Ο αναδευτήρας μπορεί να περιστρέφεται ή να λυγίζεται ανεξέλεγκτα.

### Περαιτέρω οδηγίες ασφαλείας:

- ▶ Μην τοποθετείτε καλώδια στο σώμα σας ή σε μέρη του σώματός σας.
- ▶ Μη χρησιμοποιείτε τη συσκευή όταν το καλώδιο έχει υποστεί ζημιά. Μην αγγίζετε το καλώδιο και βγάλτε αμέσως το βύσμα. Τα κατεστραμμένα καλώδια αυξάνουν τον κίνδυνο ηλεκτροπληξίας. Εάν η αντικατάσταση (ζημιά ή άλλο) του καλωδίου τροφοδοσίας είναι απαραίτητη, αυτή πρέπει να πραγματοποιηθεί από τον κατασκευαστή ή από εξουσιοδοτημένο αντιπρόσωπο (εξειδικευμένο ηλεκτρολόγο) προκειμένου να αποφευχθούν κίνδυνοι για την ασφάλεια.
- ▶ Πριν από τη θέση σε λειτουργία, ελέγξτε τη σταθερότητα της ράβδου ανάδευσης και την απρόσκοπτη περιστροφή.
- ▶ Λειτουργείτε μόνο το μηχανήμα και τον αναδευτήρα σε άριστη κατάσταση. Μην χρησιμοποιείτε κατεστραμμένους, λυγισμένους ή φθαρμένους αναδευτήρες.
- ▶ Οι διακόπτες στο μηχανήμα δεν πρέπει να είναι σταθεροποιημένοι.
- ▶ Εάν η στάθμη ακουστικής πίεσης στο χώρο εργασίας υπερβαίνει τα 85 dB (A), να χρησιμοποιείτε ωτοασπίδες!
- ▶ Κατά την εργασία στον αναδευτήρα συνιστάται να φοράτε μάσκα σκόνης και προστατευτικά γυαλιά. Η χρήση εφαρμοστών ενδυμάτων είναι υποχρεωτική σταθεροποιημένοι.
- ▶ Να συνδέτε τις συσκευές πάντα μέσω διακόπτη ασφαλείας (διακόπτης FI).



Πριν τη θέση σε λειτουργία διαβάστε και ακολουθήστε τις Οδηγίες χρήσης!



Κατά τη διάρκεια της εργασίας να φοράτε προστατευτικά γυαλιά και ωτοασπίδες.



Συνιστάται να φοράτε προστατευτική μάσκα σε περίπτωση εργασιών που δημιουργούν πολύ σκόνη.

Η μηχανή προορίζεται για την ανάμιξη ρευστών οικοδομικών υλικών και οικοδομικών υλικών σε μορφή σκόνης όπως χρώματα, κονιάματα, κόλλες, επιχρίσματα και παρόμοια υλικά. Ανάλογα με την ποιότητα του υλικού και την ποσότητα ανάμιξης να χρησιμοποιείται ο κατάλληλος αναμίκτης με την ανάλογη αναμικτική ικανότητα.

Κατά την επιλογή του είδους του αναμίκτη (διάμετρος/ αναμικτική ικανότητα) να προσέχετε τα τεχνικά χαρακτηριστικά. Η επιλογή της ακατάλληλης αναμικτικής ικανότητας ή ακατάλληλης διαμέτρου ανάμιξης μπορεί να έχει σαν συνέπεια την υπερφόρτωση της μηχανής/του κιβωτίου μετάδοσης και επομένως την πρόκληση βλάβης. Παρακαλούμε να προσέξετε πως ένας αναμίκτης με αναμικτική ικανότητα από πάνω προς τα κάτω φορτώνει το ηλεκτρικό εργαλείο περισσότερο από την αντίθετη κατεύθυνση.

Αυτό το ηλεκτρικό εργαλείο δεν προορίζεται και συνεχή χρήση. Λόγω των μεγάλων σημείων ροπής στρέψης της μηχανής δεν επιτρέπεται η χρήση σαν τρυπάνι. Δεν επιτρέπεται η χρήση της μηχανής για επεξεργασία τροφίμων. Η μηχανή δεν είναι κατάλληλη για ανάμιξη υλικών που περιέχουν σκόνη γραφίτη, διάλυμα άλατος ή υγρή κοπριά. Η ανάμιξη των υλικών αυτών μπορεί να καταστρέψει τη μηχανή.

## Συναρμολόγηση

**⚠ Κίνδυνος:** Πριν από όλες τις εργασίες στη μηχανή να βγάξετε το βύσμα από την πρίζα.

### Συναρμολόγηση της υποδοχής του αναδευτήρα:

Βιδώστε τον σύνδεσμο HEXAFIX που εσωκλείεται στη συσκευασία στο εξωτερικό σπείρωμα (5/8») του άξονα του αναδευτήρα.

**HEXAFIX** (Συναρμολόγηση του αναδευτήρα / Αλλαγή εργαλείου):

Εισάγετε τον αναδευτήρα με την υποδοχή HEXAFIX (μέγεθος κλειδιού 13) στον σύνδεσμο μέχρι να ασφαλίσει. Για να απελευθερώσετε ή να αλλάξετε τον αναδευτήρα, τραβήξτε προς τα πίσω μόνο το περίβλημα στον σύνδεσμο και ο αναδευτήρας θα απελευθερωθεί.

## Λειτουργία

► **Ελέγξτε εάν συμφωνεί η τάση που αναφέρεται στην πινακίδα στοιχείων της συσκευής με την τάση δικτύου.**

## XQ1

Κρατάτε πάντα το μηχάνημα σταθερά και με τα δύο χέρια.

Για να θέσετε σε λειτουργία το μηχάνημα, πιέστε πρώτα τον **διακόπτη απασφάλισης (1)**. Πατήστε στη συνέχεια τον **διακόπτη ON/OFF (2)** και το μηχάνημα τίθεται σε λειτουργία. Όσο περισσότερο πιεστεί ο διακόπτης ON/OFF, τόσο μεγαλύτερη είναι η ταχύτητα περιστροφής του μηχανήματος. Ο διακόπτης ON/OFF δεν μπορεί να ασφαλιστεί!

Για να ολοκληρώσετε την εργασία, αφήστε τον διακόπτη ON/OFF.

Όταν το μηχάνημα συνδεθεί στην τάση του ηλεκτρικού δικτύου, εμφανίζεται στην **οθόνη (3)** η τελευταία επιλεγμένη ρύθμιση ταχύτητας περιστροφής.

Κρατάτε πάντα το μηχάνημα σταθερά και με τα δύο χέρια.

**XQ4:** Η χαμηλή ταχύτητα περιστροφής LOW (400 rpm) ή η υψηλή MED (550 rpm) ή η υψηλή HIGH (700 rpm) μπορεί να επιλεγεί με ένα σύντομο πάτημα του κουμπιού **TIMER / SPEED (H)**.

**XQ6:** Με τα **κουμπιά +/- (E)** μπορεί να ρυθμιστεί η μέγιστη ταχύτητα περιστροφής σε εύρος μεταξύ 300 rpm και 750 rpm.

Για να θέσετε σε λειτουργία το μηχάνημα, πιέστε πρώτα τον **διακόπτη απασφάλισης (1)**.

Πατήστε στη συνέχεια τον **διακόπτη ON/OFF (2)** και το μηχάνημα τίθεται σε λειτουργία.

Η οθόνη αλλάζει αυτόματα στην **ένδειξη ώρας (B)** του χρόνου ανάμειξης που έχει ολοκληρωθεί.

Στο κάτω μέρος εξακολουθεί να είναι ορατή μέσω του γραφήματος η ρυθμισμένη μέγιστη **ταχύτητα περιστροφής (Γ)**.

Όσο περισσότερο πιεστεί ο **διακόπτης ON/OFF (2)**, τόσο μεγαλύτερη είναι η ταχύτητα περιστροφής του μηχανήματος. Ο διακόπτης ON/OFF δεν μπορεί να ασφαλιστεί!

Η ταχύτητα περιστροφής αυξάνεται έως ότου επιτευχθεί το καθορισμένο μέγιστο.

Η μέτρηση του τρέχοντος χρόνου ανάμειξης συνεχίζεται μόνο όσο είναι πατημένος ο διακόπτης ON/OFF.

**Για να ολοκληρώσετε την εργασία, αφήστε τον διακόπτη ON/OFF.**

Η μέτρηση του τρέχοντος χρόνου ανάμειξης διακόπτεται.

Η ένδειξη του χρόνου ανάμειξης μπορεί να ρυθμιστεί στο 0:00 ανά πάσα στιγμή:

**XQ4:** παρατεταμένη πίεση του κουμπιού **TIMER / SPEED (H)**

**XQ6:** Πατήστε το κουμπί **TIMER RESET (Z)**

*Εάν το μηχάνημα δεν δουλεύει για περισσότερο από 1 λεπτό, το μηχάνημα πραγματοποιεί αυτόματα RESET του χρόνου ανάμειξης.*

*Στην οθόνη εμφανίζεται για λίγο η τελευταία επιλεγμένη ταχύτητα περιστροφής και στη συνέχεια η οθόνη αλλάζει στην ένδειξη χρόνου ανάμειξης 0:00.*

*Ο μέγιστος χρόνος ανάμειξης στην οθόνη είναι 9:59.*

*Η οθόνη σθίνει αυτόματα μετά από 20 δευτερόλεπτα. Με το πάτημα οποιουδήποτε κουμπιού η οθόνη ανάβει ξανά για καλύτερη αναγνωσιμότητα.*

*Εάν εμφανιστεί ένας κωδικός σφάλματος (π.χ. E06) στην οθόνη (μόνο XQ4/XQ6), απασυνδέστε το μηχάνημα από το δίκτυο τραβώντας το βύσμα από την πρίζα και αν είναι απαραίτητο αφήστε το να κρυώσει.*

*Μετά την επανασύνδεση στο δίκτυο επανεκκινείται η μονάδα ελέγχου και διαγράφει τον κωδικό σφάλματος.*



## Συμβουλές για ασφαλή εργασία:

Κατά το βύθισμα στο υλικό ανάμιξης ή όταν τον βγάξετε έξω να εργάζεστε με ελαττωμένο αριθμό στροφών. Μετά το πλήρες βύθισμα να αυξάνετε τις στροφές στο μάξιμουμ, έτσι ώστε να είναι εξασφαλισμένη μία επαρκής ψύξη του κινητήρα.

Κατά τη διάρκεια της ανάμιξης να οδηγείτε τη μηχανή στο δοχείο ανάμιξης. Να ανακατεύετε τόσο μέχρι να επεξεργαστείτε τελείως όλο το υλικό. Να ακολουθείτε τις προδιαγραφές κατεργασίας των παραγωγών των υλικών.

Λειτουργούν καλύτερα και ασφαλέστερα όταν ο αναδευτήρας είναι καθαρός, χωρίς υπολείμματα υλικών και σε άριστη κατάσταση.

Όσο πιο σκληρό είναι το υλικό, αναπτύσσονται τόσο μεγαλύτερες δυνάμειςροπής στρέψης που δρουν επί της μηχανής, πράγμα που πρέπει να λάβετε υπόψη σας κατά την εργασία σας.

Εάν ο αναμικτήρας κτυπήσει κατά τη λειτουργία σε μία επιφάνεια (π.χ. στον πυθμένα) μπορεί να δημιουργηθεί ανάκρουση.

Μετά τη λήξη της εργασίας ανάμιξης ακουμπήστε τη μηχανή πάνω στον προστατευτικό βραχίονα.

Για τη μεταφορά μπορείτε να περάσετε τον αναμικτήρα HEXAFIX μέσα από την για το σκοπό αυτό προβλεπόμενη οπή στο πλαίσιο λαβής.

## Φροντίδα και συντήρηση

**⚠ Κίνδυνος:** Πριν από όλες τις εργασίες στη συσκευή, ιδιαίτερα κατά την αλλαγή του αναμικτήρα, να βγάξετε το φινι από την πρίζα.!

Μετά τη χρήση να καθαρίζετε τη μηχανή και τον αναμικτήρα. Αφαιρείτε τις ακαθαρσίες με ένα στενό πανί καθαρισμού. Για τον καθαρισμό του αναμικτήρα συνηθισμένο τον κουβά καθαρισμού MIXER-CLEAN.

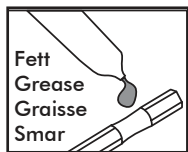

Να διατηρείτε καθαρό και εύχρηστο τον σύνδεσμο HEXAFIX.

Μετά τη λήξη της εργασίας να βγάξετε τον αναμικτήρα από τον σύνδεσμο. Να λιπαίνετε την εξάγωνη υποδοχή του σύνδεσμου τακτικά με λιπαντικό.

Να διατηρείτε καθαρές και ανοικτές τις σχισμές εξαερισμού ώστε να εξασφαλίζεται επαρκής ψύξη. Εάν είναι κλειστές οι σχισμές εξαερισμού δεν αποκλείεται να καταστραφεί η μηχανή. Να προσέχετε να λειτουργεί πάντα καλά ο διακόπτης ON/OFF και το σύστημα πασφάλισής του.

Η μηχανή είναι εξοπλισμένη με αυτοαπενεργοποιούσες ψήκτρες. Σε περίπτωση επίτευξης του μέγιστου μήκους απενεργοποιείται η μηχανή. Οι ψήκτρες να αντικαθίστανται από εξουσιοδοτημένο συνεργείο ή από το τμήμα σέρβις της Collomix. Για την αποφυγή κινδύνων ασφαλείας, όλες οι επισκευές, ιδίως η αντικατάσταση του καλωδίου τροφοδοσίας, πρέπει να εκτελούνται μόνο από ένα αναγνωρισμένο εξειδικευμένο συνεργείο ή το σέρβις της Collomix!

Χρησιμοποιείτε μόνο αυθεντικά εξαρτήματα (π.χ. αναδευτήρα, αντάπτερ, προέκταση) και ανταλλακτικά. Κατάλληλα αξεσουάρ, λεπτομέρειες σε ανάπτυξη, λίστες ανταλλακτικών για το μηχανήμά σας, καθώς και το έντυπο για παραγγελίες επισκευής μπορεί να τα βρείτε στη διεύθυνση: [www.collomix.com](http://www.collomix.com)

GR

## Απόσυρση

Να παραδίδετε τη συσκευή, τα εξαρτήματα και τη συσκευασία για ανακύκλωση φιλική στο περιβάλλον.

Οι ηλεκτρικές συσκευές που δεν μπορούν πλέον να χρησιμοποιηθούν, να αχρηστοποιούνται με αφαίρεση του καλωδίου.

Μόνο για κράτη-μέλη της Ε.Ε.:



Μην διατίθετε τα ηλεκτρικά εργαλεία στα οικιακά απορρίμματα.

Σύμφωνα με την ευρωπαϊκή Οδηγία 2002/96/EK για απόβλητα ειδών ηλεκτρικού και ηλεκτρονικού εξοπλισμού και την ενσωμάτωσή της σε εθνικό δίκαιο, πρέπει οι συσκευές που δεν μπορούν πλέον να λειτουργήσουν να συγκεντρώνονται και να παραδίδονται για ανακύκλωση φιλική για το περιβάλλον.

## Εγγύηση

Στα πλαίσια των όρων παράδοσης ο κατασκευαστής προσφέρει εγγύηση σύμφωνα με τις νόμιμες/εθνικές διατάξεις. Σε περίπτωση αίτησης εγγύησης να επισυναφείτε το τιμολόγιο ή το δελτίο παράδοσης.

Σε περίπτωση που έχουν εκτελεσθεί επισκευές από τρίτα πρόσωπα εκπίπτει η υποχρέωσή μας για εγγύηση. Σε περίπτωση βλάβης, παρακαλούμε να μας στείλετε τη μηχανή. Οι διμαρτυρίες γίνονται αποδεκτές μόνο εφόσον αποσταλεί η συσκευή προς ο τμήμα σέρβις της Collomix σε μη αποσυναρμολογημένη κατάσταση.

Οι βλάβες που οφείλονται σε κοινή φθορά, υπερφόρτωση, μη ενδεδειγμένο χειρισμό, λάθος αξεσουάρ ή μη επαρκή συντήρηση αποκλείονται από την εγγύηση.



Οι από εμάς μη εγκριθείσες τροποποιήσεις της μηχανής έχουν σαν συνέπεια την άρση της εγγύησης και την ανάκληση της δήλωσης συμμόρφωσης.

Με επιφύλαξη τροποποιήσεων

Κατασκευαστής:  
Collomix GmbH  
Daimlerstraße 9  
85080 Gaimersheim  
Γερμανία  
[www.collomix.com](http://www.collomix.com)



## RS Tehnički podaci

	<b>XQ1</b>	<b>XQ4</b>	<b>XQ6</b>
Nominalna snaga/potrošnja električne energije:	1100 Watt	1500 Watt	1750 Watt
Napon:	230 Volt	230 Volt	230 Volt
Frekvencija:	50 Hz	50 Hz	50 Hz
Broj obrtaja praznog hoda:	$n_0 = 0 - 930 \text{ min}^{-1}$		
Broj obrtaja pod opterećenjem:	$n_L = 0 - 670 \text{ min}^{-1}$		
Regulisana brzina opterećenja:	$n_L =$	400 $\text{min}^{-1}$ ili 550 $\text{min}^{-1}$ ili 700 $\text{min}^{-1}$	300 $\text{min}^{-1}$ dok 750 $\text{min}^{-1}$
Vratilo za mešanje spoljnog navoja:	5/8"x16 UN	5/8"x16 UN	5/8"x16 UN
Maksimalni prečnik mešalice *=DLX:	120 mm	140 (150*) mm	170 mm
Težina bez mešalice:	4,3 kg	5,6 kg	5,7 kg
Klasa zaštite:	 / II	 / II	 / II

### Elementi mašine

- 1 Otključavanje za UKLJ/ISKLJ prekidač
- 2 UKLJ/ISKLJ prekidač
- 3 Zaslon (samo XQ4/XQ6)
- 4 Metalni okvir
- 5 Ručke
- 6 Ventilacioni prorezi
- 7 Telo mašine
- 8 Osovina za mešanje
- 9 HEXAFIX adapter
- 10 Mešalica

### Vrednosti za buku/vibracije

Merne vrednosti utvrđene u skladu sa EN 62841  
A procenjen nivo buke uređaja iznosi tipično:

	Zvučni pritisak $L_{PA}$ [dB(A)]	Zvučna snaga $L_{WA}$ [dB(A)]
XQ1	81 dB(a)	89 dB(a)
XQ4	83 dB(a)	91 dB(a)
XQ6	83 dB(a)	91 dB(a)
Nesigurnost K = 3 dB		

Ukupna vrednost vibracija (prilikom mešanja mineralnih materija)

	Vrednost emisije $a_n$ [ $\text{m/s}^2$ ]
XQ1	3,6 $\text{m/s}^2$
XQ4	2,4 $\text{m/s}^2$
XQ6	3,1 $\text{m/s}^2$
Nesigurnost K = 1,5 $\text{m/s}^2$	

### UPOZORENJE:

Navedene vrednosti merenja važe za nove uređaje. U svakodnevnoj primeni vrednosti za buku i vibracije se menjaju.

### NAPOMENA

Nivo vibracija naveden u ovim instrukcijama izmeren je u skladu sa u EN 62841 standardizovanom postupku merenja i može da se koristi za međusobno upoređivanje električnih alata. Podoban je i za privremenu procenu vibracionog opterećenja. Navedeni nivo vibracija reprezentativan je za primarnu primenu električnog alata. Međutim, ukoliko se električni alat koristi za druge primene, zajedno s drugim alatima ili uz nedovoljno održavanje, nivo vibracija može da odstupa. To može znatno da poveća vibraciono opterećenje tokom celog perioda rada.

Za preciznu procenu vibracionog opterećenja u obzir mora da se uzme i vreme u kom je uređaj isključen ili je uključen ali se ne koristi. To može znatno da smanji vibraciono opterećenje tokom celog perioda rada.

### CE – Izjava o usaglašenosti

Izjavljujemo na našu isključivu odgovornost da su proizvodi **\*1**) usklađeni sa sledećim standardima ili normativnim dokumentima **\*2**) i u skladu sa odredbama direktiva **\*3**). Tehničku dokumentaciju možete zatražiti od **\*4**) — Za detaljnije informacije pogledajte **stranu 2**.

**⚠ UPOZORENJE:** Pročitajte sva sigurnosna upozorenja, uputstva, ilustracije i specifikacije isporučene uz ovaj električni alat. Propusti u pridržavanju svih dolenađenih uputstava mogu imati za posledicu električni udar, požar i/ili teške povrede.

**Čuvajte sva upozorenja i uputstva za buduću upotrebu.**

Opasni „električni alat“ upotrebljen u upozorenjima odnosi se na električne alate sa pogonom na struju (sa kablom) i na električne alate sa akumulatorskim pogonom (bez kabla).

Rad sa uređajem bez izlaganja opasnosti moguć je samo kada u celosti pročitate uputstvo za upotrebu i sigurnosne napomene i strogo ih se pridržavate. Mašinu smeju da koriste samo osobe koje su upoznate sa uputstvom za upotrebu i važećim propisima o sigurnosti na radu i sprečavanju nezgoda.

**⚠ Opasnosti:** Dodatno moraju da se poštuju propratne „opšte sigurnosne napomene“.

- ▶ Mrežni napon mora da odgovara navodima na tipskoj pločici.
- ▶ Držite električni alat sa obe ruke na za to predviđenim ručkama. Gubitak kontrole može dovesti do povreda.
- ▶ Da biste izbegli opasnu atmosferu, obezbedite odgovarajuću ventilaciju kada mešate zapaljive materijale. Pare koje se formiraju mogu se udahnuti ili zapaliti varnicama koje proizvodi električni alat.
- ▶ Nemojte mešati hranu. Električni alati i alati za njihovu primenu nisu dizajnirani za obradu hrane.
- ▶ Držite kabl za napajanje dalje od radnog područja. Kabl za napajanje može da se zaglavi u korpi za mešanje.
- ▶ Uverite se da posuda za mešanje stoji čvrsto i bezbedno. Posuda koja nije pravilno obezbeđena može se neočekivano pomeriti.
- ▶ Pazite da tečnost ne prska po kućištu električnog alata. Tečnost koja proдре u električni alat može izazvati oštećenje i strujni udar.
- ▶ Sledite instrukcije i bezbednosna uputstva za materijal koji se meša. Materijal koji se meša može biti štetan po zdravlje.
- ▶ Ako električni alat upadne u materijal koji se meša, odmah izvucite mrežni utikač i pustite da električni alat proverí kvalifikovano stručno osoblje. Posezanje u posudu sa električnim alatom koji je i dalje uključen u utičnicu može dovesti do strujnog udara.
- ▶ Nemojte stavljati ruke u posudu za mešanje niti umetati druge predmete u nju tokom procesa mešanja. Kontakt sa korpom za mešanje može dovesti do ozbiljnih povreda.
- ▶ Pustite da se električni alat pokreće i zaustavlja

samo u posudi za mešanje. Korpa za mešanje se može nekontrolisano okretati ili savijati.

Dalja bezbednosna uputstva:

- ▶ Ne postavljajte kablove oko vašeg tela ili bilo kog dela tela.
- ▶ Nemojte koristiti uređaj ako je kabl oštećen. Ne dodirujte kabl i odmah izvucite mrežni utikač. Oštećeni kablovi povećavaju rizik od strujnog udara. Ako je potrebna zamena kabla za napajanje (radi oštećenja ili sličnog), to mora da uradi proizvođač ili ovlašćeni predstavnik (električar) kako bi se izbegle opasnosti po bezbednost.
- ▶ Pre puštanja u rad, proverite da li je šipka za mešanje čvrsto postavljena i da li se besprekorno kreće.
- ▶ Uključite mašinu i mešalicu samo ako su u besprekornom stanju. Ne koristite oštećene, savijene ili istrošene mešalice.
- ▶ Prekidači na mašini ne smeju biti fiksirani.
- ▶ Ukoliko nivo zvučnog pritiska na radnom mestu prekoračuje 85 dB (A), nositi zaštitu za sluh!
- ▶ Prilikom rada sa mešalicom preporučuje se nošenje maske za prašinu i zaštitnih naočara. Nošenje uske odeće je obavezno.
- ▶ Uređaj u načelu priključujte preko zaštitnog uređaja diferencijalne struje (RCD) od 30 mA ili manje.



Pre puštanja mašine u rad pročitati uputstvo za upotrebu!



Za vreme rada nositi zaštitne naočare i zaštitu za sluh.



Preporučuje se nošenje maske prilikom radova s mnogo prašine.

Mašina je namenjena za mešanje tečnih i praškastih građevinskih materijala kao što su boje, malteri, lepkovi, gips i slične supstance. U zavisnosti od konzistencije materijala i količine koja se meša, primeniti odgovarajuću mešalicu sa odgovarajućim efektom mešanja.

Prilikom izbora tipa mešalice (prečnik/efekat mešanja) obratiti pažnju na tehničke podatke. Izbor neodgovarajućeg efekta ili prečnika mešalice može da dovede do preopterećenja mašine/prenosnika, a time do oštećenja. Vodite računa da mešalica sa efektom mešanja odozgo nadole više opterećuje električni alat nego obratno.

Ovaj električni alat nije namenjen za neprekidnu primenu.

Usled visokih obrtnih momenata mašine, primena umesto bušilice nije dozvoljena.

Primena mašine za pripremu namirnica nije dozvoljena.

Mašina nije podobna za mešanje materijala koji sadrže grafitnu prašinu, rastvora natrijum hlorida ili mulja. Mešanje ovih materija može da dovede do nepopravljivog oštećenja mašine.

## Montaža

**⚠ Opasnosti: Pre svih radova na uređaju izvadite utikač za struju iz utičnice.**

**Montaža držača mešalice:**

Privčvrstite HEXAFIX spojnicu priloženu u pakovanju zavrtanjem na spoljni navoj (5/8") osovine mešalice.

**HEXAFIX (montaža mešalice / menjanje alata):**

Umećite mešalicu sa HEXAFIX držačem (veličina ključa 13) u spojnicu dok se ne zaključa. Da biste olabavili ili promenili mešalicu, jednostavno povucite čahuru na spojnici i mešalica će se osloboditi.

## Rad

▶ **Proverite da li napon naveden na tipskoj pločici odgovara mrežnom naponu.**

## XQ1

Uvek čvrsto držite mašinu obema rukama.

Da biste pokrenuli mašinu, prvo pritisnite dugme za **zaključavanje uključivanja (1)**.

Kada nakon toga pritisnete **prekidač za uključivanje/isključivanje (2)**, mašina se pokreće.

Što se jače pritisne prekidač za uključivanje/isključivanje, to je veća brzina mašine. Prekidač za uključivanje/isključivanje se ne može zaključati!

Da biste završili sa radom, otpustite prekidač za uključivanje/isključivanje.

Kada je mašina priključena na mrežni napon, na **zaslonu (3)** se pojavljuje poslednja izabrana postavka brzine.

Uvek čvrsto držite mašinu obema rukama.

**XQ4:** Brzim pritiskom na **taster TIMER / SPEED (G)** može se izabrati brzina LOW (400 o/min) ili MED (550 o/min) ili HIGH (700 o/min).

**XQ6:** Maksimalna brzina se može podesiti u opsegu između 300 o/min i 750 o/min pomoću +/- **tastera (E)**.

Da biste pokrenuli mašinu, prvo pritisnite dugme za **zaključavanje uključivanja (1)**.

Kada nakon toga pritisnete **prekidač za uključivanje/isključivanje (2)**, mašina se pokreće.

Zaslon se automatski prebacuje na **prikaz vremena (B)** trenutno završenog vremena mešanja.

Podešena maksimalna **brzina (C)** se i dalje može videti na grafikonu.

Što se jače pritisne **prekidač za uključivanje/isključivanje (2)**, to je veća brzina mašine. Prekidač za uključivanje/isključivanje se ne može zaključati!

Brzina se povećava sve dok se ne dostigne podešeni maksimum.

Merenje trenutnog vremena mešanja se nastavlja samo dok je prekidač za uključivanje/isključivanje pritisnut.

**Da biste završili sa radom, otpustite prekidač za uključivanje/isključivanje.**

Merenje trenutnog vremena mešanja je pauzirano.

Prikaz vremena mešanja se može podesiti na 0:00 u bilo kom trenutku:

**XQ4:** dugo pritiskanje tastera **TIMER / SPEED (G)**

**XQ6:** Pritisnite taster **TIMER RESET (F)**

*Ako mašina ne radi duže od 1 minuta, mašina će automatski RESETOVATI vreme mešanja.*

*Poslednja izabrana brzina se nakratko pojavljuje na zaslonu, a zatim se zaslon menja u prikaz vremena mešanja 0:00.*

*Maksimalno vreme mešanja na prikazu je 9:59.*

*Zaslon se automatski zatamnjuje nakon 20 sekundi. Kada pritisnete bilo koji taster, zaslon ponovo svetli radi bolje čitljivosti.*

*Ako se na zaslonu pojavi kod greške (npr. E06) (samo XQ4/XQ6), isključite mašinu iz električne mreže izvlačenjem utikača i, ako je potrebno, ostavite je da se ohladi.*

*Nakon ponovnog povezivanja na mrežu, kontrola se ponovo pokreće i briše kod greške.*

## Saveti za bezbedan rad:

Za vreme zaranjanja u ili vađenja iz mešavine raditi sa smanjenim brojem obrtaja. Nakon potpunog zaranjanja povećati broj obrtaja do maksimuma kako bi se obezbedilo dovoljno hlađenje motora.

Tokom postupka mešanja mašinu voditi kroz posudu za mešanje. Mešati sve dok se mešavina ne obradi u celosti. Za obradu materijala pridržavati se propisa proizvođača. Što je žilavija mešavina veće će biti sile obrtnog momenta koje deluju na mašinu, budite spremni na to za vreme rada.

Oni rade bolje i sigurnije kada je mešalica čista, bez ostataka materijala iu savršenom stanju.

Ukoliko mešalica u pokretu naiđe na neku površinu (npr. dno posude) može da dođe do povratnog trzaja.

Po završetku mešanja mašinu odložiti na zaštitni nosač.

Za transport HEXAFIX mešač se može utaknuti kroz 6-strani proboj na ramu držača.

Koristite samo originalnu Collomix dodatnu opremu (npr. mešalicu, adapter, produžetak) i rezervne delove. Odgovarajući pribor, detaljne crteže, liste rezervnih delova za vašu mašinu, kao i obrazac za narudžbu za popravku, možete pronaći na:

[www.collomix.com](http://www.collomix.com)

## Bacanje

Uređaj, dodatna oprema i ambalaža treba da se odnesu na odgovarajuće mesto na ekološku dalju obradu.

Sa električnih alata koji se više ne koriste ukloniti kabl za struju kako bi bili neupotrebljivi.

Samo za zemlje EU:



Električni uređaji ne mogu da se bacaju zajedno s kućnim smećem.

Prema EU smernici 2002/96/EZ o električnim i elektronskim dotrajalim uređajima i njihovoj implementaciji u nacionalno pravo, neispravni električni alati moraju da se skupljaju odvojeno i odnesu na ekološku dalju obradu.

## Garancija

U okviru uslova isporuke proizvođač pruža garanciju u skladu sa zakonskim/za zemlju primene specifičnim propisima. U slučaju zahteva za garanciju priložite račun ili dostavnicu.

U slučaju neispravnosti molimo vas da nam pošaljete mašinu. Reklamacije mogu da se priznaju samo kada se uređaj nerastavljen pošalje u Collomix servis.

Oštećenja prouzrokovana normalnim habanjem, preopterećenjem, nestručnim postupanjem, primenom neodgovarajuće dodatne opreme ili nedovoljnim održavanjem, isključena su iz garancije.

Popravke izvršene od strane trećih lica oslobađaju nas od svih obaveza garancije.

Konstrukcione ili funkcionalne izmene na mašini koje nisu prethodno dogovorene s nama za posledicu imaju gubitak prava na garanciju i prestanak važenja izjave o usaglašenosti.

Zadržano pravo na izmene

Proizvođača:  
Collomix GmbH  
Daimlerstraße 9  
85080 Gaimersheim  
Nemačka  
[www.collomix.com](http://www.collomix.com)

## Nega i održavanje

**⚠ Opasnosti: Pre svih radova na uređaju, naročito pre zamene mešalice, izvaditi utikač iz struje!**

Mašinu i mešalicu očistiti odmah po završetku rada. Uklonite prljavštinu suvom krpom za čišćenje. Za čišćenje mešalice preporučujemo Collomix MIXER-CLEAN sredstvo.

HEXAFIX spojnicu održavati čistom i lako pokretljivom.

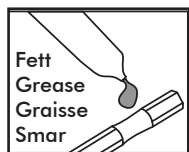

Po završetku rada izvaditi mešalicu iz spojnice.



Šestougaoni prihvati spojnice redovno podmazivati odgovarajućim mazivom.

Ventilacione proreze održavati čistim i otvorenim da bi se obezbedilo dovoljno hlađenje. Zatvoreni ventilacioni prorezi dovode do nepopravljivog kvara mašine.

Vodite računa o lakoj pokretljivosti UKLJ/ISKLJ prekidača i njegovog otključavanja.

Mašina je opremljena samoisključnim ugljenim četkicama. Kada se postigne minimalna dužina mašina se isključuje. Četkice sme da menja samo ovlašćeni servis za klijente ili Collomix fabrička radionica.

Da biste izbegli opasnosti po bezbednost, pustite da sve popravke, posebno zamenu mrežnog priključnog kabla obavlja, samo priznata specijalizovana radionica ili Collomix servis!

	<b>XQ1</b>	<b>XQ4</b>	<b>XQ6</b>
Nazivna snaga/potrošnja struje:	1100 vata	1500 vata	1750 vata
Napon:	230 volti	230 volti	230 volti
Frekvencija:	50 Hz	50 Hz	50 Hz
Broj okretaja u praznom hodu:	$n_0 = 0 - 930 \text{ min}^{-1}$		
Broj okretaja pod opterećenjem:	$n_L = 0 - 670 \text{ min}^{-1}$		
Regulirana brzina pod opterećenjem:	$n_L =$	400 $\text{min}^{-1}$ ili 550 $\text{min}^{-1}$ ili 700 $\text{min}^{-1}$	300 $\text{min}^{-1}$ dok 750 $\text{min}^{-1}$
Vratilo za miješanje s vanjskim navojem:	5/8"x16 UN	5/8"x16 UN	5/8"x16 UN
Maksimalni promjer miješala:	120 mm	140 (150*) mm	170 mm
Težina bez miješala:	4,3 kg	5,6 kg	5,7 kg
Klasa zaštite:	 / II	 / II	 / II

## Elementi stroja

- 1 Deblokada sklopke za **UKLUČIVANJE/ISKLUČIVANJE**
- 2 Sklopka za **UKLUČIVANJE/ISKLUČIVANJE**
- 3 Zaslon(samo XQ4/XQ6)
- 4 Okvir za ručke
- 5 Ručke
- 6 Ventilacijski otvori
- 7 Vrat stroja
- 8 Osovina miješala
- 9 Adapter HEXAFIX
- 10 Miješalo

## Vrijednosti buke/vibracija

Mjerne vrijednosti vibracija utvrđene su u skladu s EN 62841. A-vrijednost razine buke uređaja tipično iznosi:

	Zvučni tlak $L_{BA}$ [dB(A)]	Intenzitet buke $L_{WA}$ [dB(A)]
XQ1	81 dB(a)	89 dB(a)
XQ4	83 dB(a)	91 dB(a)
XQ6	83 dB(a)	91 dB(a)
Nesigurnost K = 3 dB		

Ukupna vrijednost vibracija (kod miješanja mineralnih tvari)

	Vrijednost emisije $a_n$ [ $\text{m/s}^2$ ]
XQ1	3,6 $\text{m/s}^2$
XQ4	2,4 $\text{m/s}^2$
XQ6	3,1 $\text{m/s}^2$
Nesigurnost K = 1,5 $\text{m/s}^2$	

## UPOZORENJE:

Navedene mjerne vrijednosti vrijede za nove uređaje. U svakodnevnoj uporabi mijenjaju se vrijednosti buke i vibracija.

## NAPOMENA

Razina vibracija navedena u ovim uputama izmjerena je prema mjernom postupku normiranom u skladu s EN 62841 i može se koristiti za međusobnu usporedbu električnih alata. Također je prikladna za privremenu procjenu opterećenja vibracijama. Navedena razina vibracija predstavlja osnovne primjene elektroalata. Ako se međutim, elektroalat koristi u neke druge svrhe, s alatom koji nije predviđen za dotičnu namjenu ili se nedovoljno održava, razina vibracija može odstupati. To može znatno povećati opterećenje vibracijama tijekom cijelog vremena rada. Za točnu procjenu opterećenja vibracijama također bi trebalo uzeti u obzir vrijeme tijekom kojeg je uređaj isključen ili čak radi, ali nije stvarno u uporabi. To može znatno smanjiti opterećenje vibracijama tijekom cijelog vremena rada.

## CE izjava o usklađenosti

Izjavljujemo na svoju isključivu odgovornost da su proizvodi **\*1**) u skladu sa sljedećim normama ili normativnim dokumentima **\*2**) i odredbama Direktiva **\*3**). Tehničku dokumentaciju zatražite od **\*4**) – Za detaljne informacije pogledajte **Stranica 2**.

## Sigurnosne napomene specifične za uređaj

**⚠ UPOZORENJE:** Pročitajte sva sigurnosna upozorenja, upute, ilustracije i specifikacije koje se isporučuju s ovim električnim alatom. Nepoštivanje dolje navedenih uputa može uzrokovati električni udar, požar i/ili ozbiljne ozljede.

**Sačuvajte sve napomene o sigurnosti i upute za buduću primjenu.**

Pojam „električni alat“ u upozorenjima odnosi se na električne alata s priključkom na električnu mrežu (s mrežnim kabelom) i električne alate s napajanjem na akumulatorsku bateriju (bez mrežnog kabela).

**Bezopasan rad s ovim alatom moguć je samo ako ste u potpunosti pročitali sigurnosne napomene i upute za uporabu i ako ih se strogo pridržavate. Stroj smiju koristiti samo osobe koje su upoznate s uputama za uporabu i važećim propisima o sigurnosti i sprječavanju nesreća na radu.**

**⚠ Opasnost:** Zusätzlich müssen die beigelegten, „allgemeinen Sicherheitshinweise“ befolgt werden.

- ▶ **Mrežni napon mora odgovarati podacima na tipskoj pločici uređaja.**
- ▶ **Držite električni alat objema rukama za predviđene ručke.** Gubitak kontrole može dovesti do ozljeda.
- ▶ **Kako biste izbjegli opasnu atmosferu, pobrinite se za dovoljno prozračivanje prilikom miješanja zapaljivih materijala.** Može doći do udisanja para koje se stvaraju ili njihovog zapaljenja putem iskrica koje stvara električni alat.
- ▶ **Ne miješajte namirnice.** Električni alati i njihovi primjenjivi alati nisu dizajnirani za obradu namirnica.
- ▶ **Držite kabel za napajanje dalje od radnog područja.** Kabel za napajanje može se zaglaviti u lopatici za miješanje.
- ▶ **Pobrinite se da je spremnik za miješanje postavljen čvrsto i sigurno.** Spremnik koji nije ispravno osiguran može se neočekivano pomicati.
- ▶ **Pazite na to da tekućina ne prska prema kućištu električnog alata.** Tekućina koja prodre u električni alat može dovesti do oštećenja i strujnog udara.
- ▶ **Slijedite upute i sigurnosne upute za materijal koji se miješa.** Materijal koji se miješa može biti štetan za zdravlje.
- ▶ **Ako električni alat padne u materijal koji se miješa, odmah izvucite utikač i prosljedite električni alat na provjeru kvalificiranom stručnom osoblju.** Posezanje u spremnik dok je električni alat još uključen u struju može dovesti do strujnog udara.
- ▶ **Tijekom miješanja ne posežite rukama u spremnik za miješanje i ne stavljajte u njega bilo koje druge predmete.** Kontakt s lopaticom za miješanje može dovesti do ozbiljnih ozljeda.

- ▶ **Pokrećite i zaustavljajte električni alat samo u spremniku za miješanje.** Može doći do nekontroliranog proklizavanja ili savijanja lopatice za miješanje.

**Dodatne sigurnosne upute:**

- ▶ **Ne polažite kabele oko svog tijela ili dijelova tijela.**
- ▶ **Ne upotrebljavajte uređaj ako je kabel oštećen. Ne dodirujte kabel i odmah izvucite utikač.** Oštećeni kabele povećavaju opasnost od električnog udara. Ako je potrebna zamjena (u slučaju oštećenja i sl.) kabela za napajanje, treba je izvršiti proizvođač ili ovlašteni zastupnik (električar) kako bi se izbjegle opasnosti po sigurnost.
- ▶ **Prije stavljanja u pogon provjerite čvrsto nalijeganje šipke za miješanje te besprijekornu koncentričnost.**
- ▶ **Stavite stroj i dio za miješanje u pogon samo ako su u besprijekornom stanju.** Ne primjenjujte oštećene, savijene ili zatvorene dijelove za miješanje.
- ▶ **Prekidači na stroju ne smiju biti fiksni.**
- ▶ **Ako razina zvučnog tlaka na radnom mjestu prelazi 85 dB (A), nosite zaštitu za sluh!**
- ▶ **Pri radu s miješalicom preporučuje se nošenje maske za zaštitu od prašine i zaštitnih naočala.** Prema propisima nužno je nositi odjeću koja priliježe uz tijelo.
- ▶ **Načelno priključujte uređaje putem zaštitne strujne sklopke (FI sklopka).**



Prije puštanja stroja u pogon pročitajte i prdržavajte se uputa za uporabu!



Tijekom rada nosite zaštitne naočale i zaštitu za sluh.



Preporučuje se da u slučaju intenzivnog stvaranja prašine nosite zaštitnu masku.

Stroj je namijenjen miješanju tekućih i sipkih građevinskih materijala kao što su boje, mort, lijepilo, žbuka i slične supstance. Ovisno o konzistenciji i količini materijala za miješanje potrebno je upotrijebiti odgovarajuće miješalo s pripadajućim učinkom miješanja.

Kod odabira tipa miješala (promjer/ učin miješanja) obratite pažnju na tehničke podatke. Odabir neodgovarajućeg učina miješanja ili promjera miješala može dovesti do preopterećenja stroja/prijenosnika i izazvati štete. Obratite pozornost na to da miješalo s djelovanjem odozgo prema dolje jače opterećuje elektroalat od obrnutog načina rada.

Ovaj elektroalat nije konstruiran za korištenje u trajnom pogonu.

Zbog velikog okretnog momenta stroja, nije dopušteno koristiti ga kao bušilicu.

Korištenje stroja za pripremu živežnih namirnica nije dopušteno.

Stroj nije prikladan za miješanje materijala koji sadrže grafitnu prašinu, solnih lužina ili stajskog gnoja. Miješanje navedenih materijala moglo bi uništiti stroj.

## Montaža

**⚠ Opasnost: Prije svih radova na uređaju izvucite utikač iz strujne mreže.**

**Montaža prihvata dijela za miješanje:**

Zavrnite spojku HEXAFIX priloženu u ambalaži na vanjski navoj (5/8") vratila za miješanje.

**HEXAFIX** (montaža dijela za miješanje / zamjena alata):

Umećite dio za miješanje s prihvatom HEXAFIX (veličina ključa 13) u spojku sve dok se spojka ne blokira. Za otpuštanje odnosno zamjenu cijela za miješanje, povucite manžetu spojke unatrag kako bi se deblokirao dio za miješanje.

## Pogon

▶ **Usporedite odgovara li napon naveden na tipskoj pločici postojećem mrežnom naponu.**

## XQ1

Stroj uvijek čvrsto držite objema rukama.

Da biste pokrenuli stroj, prvo pritisnite gumb na **blokadi za uključivanje (1)**.

Kad se sljedeći put pritisne **prekidač za UKLJUČIVANJE/ ISKLJUČIVANJE (2)**, stroj će se pokrenuti.

Što se jače uglavi prekidač za UKLJUČIVANJE/ ISKLJUČIVANJE, to će biti veći broj okretaja stroja. Prekidač za UKLJUČIVANJE/ISKLJUČIVANJE ne može se blokirati!

Prilikom povezivanja stroja na mrežni napon, na **zaslonu (3)** se prikazuje posljednja odabrana postavka broja okretaja.

Stroj uvijek čvrsto držite objema rukama.

**XQ4:** kratkim pritiskom tipke **TIMER / SPEED (G)** možete odabrati LOW (400 o/min) ili MED (550 o/min) ili HIGH (700 o/min) broj okretaja.

**XQ6:** pomoću **tipki +/- (E)** može se postaviti maksimalan broj okretaja u rasponu od 300 o/min do 750 o/min.

Da biste pokrenuli stroj, prvo pritisnite gumb na **blokadi za uključivanje (1)**.

Kad se sljedeći put pritisne **prekidač za UKLJUČIVANJE/ ISKLJUČIVANJE (2)**, stroj će se pokrenuti.

Zaslon će se automatski prebaciti na **vremenski prikaz (B)** dovršenog vremena miješanja.

Nadalje, na donjem je rubu u stupčastom grafikonu naveden postavljeni maksimalni **broj okretaja(C)**.

Što se jače uglavi **prekidač za UKLJUČIVANJE/ ISKLJUČIVANJE (2)**, to će biti veći broj okretaja stroja. Prekidač za UKLJUČIVANJE/ISKLJUČIVANJE ne može se blokirati!

Broj okretaja povećava se dok se ne postigne postavljeni maksimalni broj okretaja.

Mjerenje trenutačnog vremena miješanja provodi se dok je aktiviran prekidač za UKLJUČIVANJE/ISKLJUČIVANJE.

**Da biste završili s radom, pustite prekidač za UKLJUČIVANJE/ISKLJUČIVANJE.**

Pauzira se mjerenje trenutačnog vremena miješanja.

Prikaz vremena miješanja može se u bilo koje vrijeme postaviti na 0:00:

**XQ4:** dulji pritisak na tipku **TIMER / SPEED (G)**

**XQ6:** pritisnite tipku **TIMER RESET (F)**

*Ako je stroj u stanju mirovanja dulje od 1 minute, provest će automatsko PONOVRNO POSTAVLJANJE vremena miješanja.*

*Na zaslonu se kratkoročno prikazuje posljednji odabrani broj okretaja, a zatim se zaslon prebacuje na prikaz vremena miješanja 0:00.*

*Maksimalno vrijeme miješanja na prikazu iznosi 9:59.*

*Zaslon se nakon 20 sekundi automatski zatamnjuje. Prilikom pritiska na proizvoljnu tipku, zaslon će se ponovno osvijetliti u svrhu lakšeg čitanja.*

*Prilikom prikazivanja šifre kvara (npr. E06) na zaslonu (samo XQ4/XQ6), odvojite stroj od električne mreže izvlačenjem utikača i po potrebi pustite da se ohladi.*

*Nakon ponovnog povezivanja na električnu mrežu, upravljač će se ponovno pokrenuti i izbrisat će se šifra kvara.*



## Savjeti za siguran rad:

Kod uranjanja odnosno vađenja stroja iz materijala koji miješate smanjite broj okretaja. Nakon potpunog uranjanja povećajte broj okretaja do maksimuma, na taj način se osigurava dovoljno hlađenje motora.

Tijekom miješanja vodite mašinu kroz posudu za miješanje. Miješajte tako dugo dok se materijal u potpunosti ne promiješa. Pridržavajte se uputa proizvođača za rad s materijalom.

Oni rade bolje i sigurnije kada je miješalica čista, bez ostataka materijala iu savršenom stanju.

Što žitkiji je materijal koji se miješa, veće su sile okretnog momenta koje djeluju na stroj, priviknite se na to tijekom rada.

Ako miješalo tijekom rada udari po površini (npr. dnu kante), može doći do povratnog udarca.

Nakon završetka miješanja odložite stroj na štitnik.

U svrhu transporta miješalo HEXAFIX može se utaknuti u predviđenu 6-kutnu perforaciju u okviru za ručke.

Upotrebljavajte samo originalnu opremu (npr. dio za miješanje, adapter, produžetak) i rezervne dijelove tvrtke Collomix. Odgovarajuću opremu, detaljne prikaze i popise rezervnih dijelova za stroj, kao i obrazac za zahtjeve za popravak, možete pronaći na:

[www.collomix.com](http://www.collomix.com)

## Zbrinjavanje u otpad

Uređaj, pribor i pakovinu trebali biste predati na reciklažu u skladu sa zaštitom okoliša.

Istrošene elektroalate učinite neuporabljivima tako da uklonite mrežni kabel.

Samo za zemlje članice EU



Elektroalati se ne smiju bacati u kućno smeće. Prema europskoj Direktivi o starim električnim i elektroničkim uređajima 2002/96/EG i njenim prijenosom u nacionalno pravo, neuporabljivi električni alati trebaju se posebno sakupljati i na ekološki način zbrinuti na mjestu za reciklažu.

## Njega i održavanje

**⚠ Opasnost: Prije svih radova na uređaju, također kod zamjene miješala, izvucite mrežni utikač!**

Nakon uporabe stroja očistite miješalo i stroj. Očistite prljavštinu suhom krpom za čišćenje. Za čišćenje miješalice preporučujemo kantu Collomix MIXER-CLEAN.

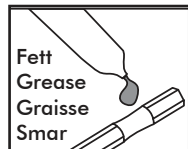

HEXAFIX spojka mora uvijek biti čista i pokretljiva.

Nakon završetka posla izvadite miješalo iz spojke.

Šesterokutnu prihvatnik spojke redovito podmazujte prikladnim mazivom. Čistite ventilacijske

otvore kako biste osigurali dostatno hlađenje. Zatvoreni ventilacijski otvori dovode do uništenja stroja.

Pazite na laku pokretljivost sklopke za UKLJUČIVANJE/ ISKLJUČIVANJE i njeno deblokiranje.

Stroj ima samoisključujuće ugljene četkice. Kad se dostigne najmanja dužina, stroj se isključuje. Ugljene četkice treba zamijeniti ovlaštena servisna služba ili Collomixov tvornički servis.

Kako bi se izbjegle opasnosti po sigurnost, sve popravke, a osobito zamjenu kabela za napajanje, smije izvršiti samo ovlaštena radionica ili servis tvrtke Collomix!

## Jamstvo

U okviru uvjeta isporuke proizvođač daje jamstvo u skladu sa zakonskim odredbama/odredbama specifičnima za zemlju korisnika. Molimo Vas da u slučaju reklamacije priložite račun ili otpremnicu.

U slučaju popravaka koje je izvršila neka druga osoba prestaje naša jamstvena obveza. U slučaju nepravilnosti na stroju molimo da stroj pošaljete na našu adresu. Reklamacije možemo priznati samo ako se uređaj pošalje u nerastavljenom stanju na adresu Collomix servisa.



Ne jamčimo za štete koje nastaju zbog prirodnog trošenja, preopterećenja, nestručnog rukovanjem neodgovarajućeg pribora ili nedostatnog održavanja uređaja.

Ako se na stroju izvrše promjene u konstrukciji ili funkcionalnost stroja koje nisu prethodno s nama dogovorene gubi se jamstvo kao i izjava o usklađenosti.

Zadržavamo pravo na promjene

Proizvođač:  
Collomix GmbH  
Daimlerstraße 9  
85080 Gaimersheim  
Njemačka  
[www.collomix.com](http://www.collomix.com)

## SI Tehnični podatki

	<b>XQ1</b>	<b>XQ4</b>	<b>XQ6</b>
Nazivna moč/poraba energije:	1100 Vatov	1500 Vatov	1750 Vatov
Napetost:	230 Volt	230 Volt	230 Volt
Frekvenca:	50 Hz	50 Hz	50 Hz
Število vrtljajev v prostem teku:	$n_0 = 0 - 930 \text{ min}^{-1}$		
Število vrtljajev pod obremenitvijo:	$n_L = 0 - 670 \text{ min}^{-1}$		
Nadzorovano število vrtljajev ob obremenitvi:	$n_L =$	400 $\text{min}^{-1}$ ali 550 $\text{min}^{-1}$ ali 700 $\text{min}^{-1}$	300 $\text{min}^{-1}$ do 750 $\text{min}^{-1}$
Gred za mešanje z zunanjim navojem:	5/8"x16 UN	5/8"x16 UN	5/8"x16 UN
Največji premer mešala *=DLX:	120 mm	140 (150*) mm	170 mm
Teža brez mešala:	4,3 kg	5,6 kg	5,7 kg
Zaščitni razred:	 / II	 / II	 / II

### Elementi stroja

- 1 Stikalo za blokado vklopa
- 2 Stikalo za VKLOP/IZKLOP
- 3 Zaslon (samo XQ4/XQ6)
- 4 Kovinski okvir
- 5 Ročajji
- 6 Zračne reže
- 7 Vrat stroja
- 8 Mešalna gred
- 9 Adapter HEXAFIX
- 10 Mešalo

### Vrednosti hrupa/vibracije

Vrednosti so bile izmerjene v skladu z EN 62841.  
Raven hrupa A običajno znaša:

	Zvočni tlak $L_{BA}$ [dB(A)]	Moč zvoka $L_{WA}$ [dB(A)]
XQ1	81 dB(a)	89 dB(a)
XQ4	83 dB(a)	91 dB(a)
XQ6	83 dB(a)	91 dB(a)
	Negotovost K = 3 dB	

Skupna vrednost vibracij (pri mešanju mineralnih snovi)

	Emisijska vrednost $a_n$ [ $\text{m/s}^2$ ]
XQ1	3,6 $\text{m/s}^2$
XQ4	2,4 $\text{m/s}^2$
XQ6	3,1 $\text{m/s}^2$
	Negotovost K = 1,5 $\text{m/s}^2$

### OPOZORILO:

Navedene izmerjene vrednosti veljajo samo za nove naprave. Pri vsakodnevnih uporabi se vrednosti hrupa in vibracij spreminjajo.

### NAPOTEK

Nihajni nivo, naveden v tem navodilu, je bil izmerjen v merilnem postopku, standardiziranem v skladu z EN 62841, in se lahko uporablja za primerjavo električnih orodij. Primeren je tudi za začasno oceno vibracijske obremenitve. Navedena raven nihanja velja le za glavne uporabe električnega orodja. Če se električno orodje uporablja za druge namene, z odstopajočim orodjem ali če ni dovolj vzdrževano, lahko raven vibracij odstopa. To lahko obremenitev z vibracijami skozi celoten čas dela znatno poviša.

Za natančno oceno obremenitve z vibracijami upoštevajte tudi obdobja, v katerih je naprava izklopljena ali je sicer vklopljena, vendar se dejansko ne uporablja. To lahko obremenitev z vibracijami skozi celoten čas dela znatno zmanjša.

### Izjava o skladnosti EU

Z izključno odgovornostjo izjavljamo, da so izdelki **\*1**) v skladu z naslednjimi standardi ali normativnimi dokumenti **\*2**) in v skladu z določbami direktiv **\*3**). Tehnične dokumente lahko zahtevate pri **\*4**) – Za podrobne informacije glejte **stran 2**.

## Varnostni napotki, specifični za napravo

**⚠ OPOZORILO:** Preberite vsa varnostna opozorila, navodila, ilustracije in specifikacije, ki so priložene temu električnemu orodju. Če spodaj navedenih napotkov ne upoštevate, lahko pride do električnega udara, požara in/ali težke poškodbe.

Vsa opozorila in napotke shranite, ker jih boste v prihodnje še potrebovali.

Pojem električno orodje, ki se pojavlja v nadaljnjem besedilu, se nanaša na električna orodja z električnim pogonom (z električnim kablom) in na akumulatorska električna orodja (brez električnega kabla).

Varno delo z napravo je mogoče samo, če temeljito preberete navodila za uporabo in varnostna navodila ter jih dosledno upoštevate. Stroj smejo uporabljati samo osebe, ki so seznanjene z navodili za uporabo in veljavnimi predpisi o varnosti pri delu in preprečevanju nesreč.

**⚠ Nevarnost:** Dodatno morate upoštevati priložene „splošne varnostne napotke“.

- ▶ **Omrežna napetost se mora ujemati z navedbami na tipski tablici.**
- ▶ **Električno orodje držite z obema rokama na predvidenih ročajih.** Izguba nadzora lahko povzroči poškodbe.
- ▶ **Za preprečitev nastanka nevarnega ozračja pri mešanju vnetljivih snovi poskrbite za ustrezno prezračevanje.** Hlape, ki nastajajo, lahko vdihnete ali pa se vnamejo zaradi isker, ki nastajajo na električnem orodju.
- ▶ **Ne mešajte živil.** Električna orodja in priključno orodje ni primerno za obdelavo živil.
- ▶ **Kabel za priključitev na električno omrežje ne sme biti v bližini delovnega območja.** Napajalni kabel se lahko ujame v mešalno košaro.
- ▶ **Poskrbite, da je mešalna posoda stabilno in varno postavljena.** Nepravilno pritrjena posoda se lahko nehote premika.
- ▶ **Prepričajte se, da tekočina ne brizga na ohišje električnega orodja.** Tekočina, ki je prodrla v električno orodje, lahko povzroči poškodbe in električni udar.
- ▶ **Upoštevajte navodila in varnostne napotke za material, ki ga mešate.** Material, ki ga mešate, je morda zdravju škodljiv.
- ▶ **Če električno orodje pade v material, ki ga mešate, takoj izvlecite omrežni vtič in poskrbite, da električno orodje pregleda strokovnjak.** Če segate v posodo z električnim orodjem, ki je še vedno priključeno na vtičnico, lahko pride do električnega udara.
- ▶ **Med mešanjem ne segajte v mešalno posodo z rokami in vanjo ne potiskajte predmetov.** Stik z mešalno košaro lahko povzroči resne poškodbe.

- ▶ **Električno orodje naj se zaganja in ustavlja le v mešalni posodi.** Mešalna košara se lahko nenadzorovano vrtili ali se upogne.

### Dodatna varnostna navodila:

- ▶ **Ne nameščajte kablov okoli svojega telesa ali delov telesa.**
- ▶ **Če je kabel poškodovan, naprave ne uporabljajte. Ne dotikajte se kabla in takoj izvlecite omrežni vtič.** Poškodovani kabli povečujejo nevarnost električnega udara. Če je treba zamenjati omrežni priključni kabel (poškodba itd.), mora to opraviti proizvajalec ali pooblaščen zastopnik (kvalificiran električar), da se preprečijo varnostna tveganja.
- ▶ **Pred zagonom preverite, ali je mešalna palica trdno nameščena in ali deluje pravilno.**
- ▶ **Stroj in mešalnik uporabljajte le, če sta v brezhibnem stanju.** Ne uporabljajte poškodovanih, upognjenih ali obrabljenih mešalnikov.
- ▶ Stikala na stroju ne smejo biti fiksirana.
- ▶ **Če nivo zračnega tlaka na delovnem mestu prekorači 85 dB (A), nosite glušnike!**
- ▶ Pri delu z mešalnikom priporočamo uporabo maske proti prahu in zaščitnih očal. Obvezno nosite tesno prilagajoča se oblačila.
- ▶ Naprave praviloma priključujte na zaščitno stikalo za okvarni tok (RCD) z delovalnim tokom 30 mA ali manj.



Pred zagonom stroja preberite navodila za uporabo, ki jih morate upoštevati!



Med delom nosite zaščitna očala in glušnike.



Priporočamo, da nosite masko za zaščito pred prahom, če pri delu nastaja veliko prahu.

Stroj je namenjen mešanju tekočin in praškastih gradbenih materialov, kot so barve, malta, lepila, ometi in podobnih snovi. Glede na zgradbo materiala in količino, ki jo želimo mešati, uporabite ustrezno mešalo z ustreznim mešalnim učinkom.

Pri izbiri vrste mešala (premer/mešalni učinek) upoštevajte navedbe na tehničnih podatkih. Izbira neustreznega mešalnega učinka ali premera mešala lahko povzroči preobremenitev stroja/pogona in s tem gmotno škodo. Upoštevajte, da mešalo, ki meša od spodaj navzdol, električno orodje obremenjuje močneje kot obratno.

Predmetno električno orodje ni zasnovano za trajno in neprenehno uporabo uporabo, zato se ne sme tako uporabljati.

Zaradi visokih vrtilnih momentov stroja ga ne smete uporabljati kot vrtnalnik.

Uporaba stroja za pripravo živil ni primerna.

Stroj ni primeren za mešanje materialov, ki vsebujejo grafitni prah, kavstične snovi (lužine) ali gnojevke. Mešanje teh snovi lahko stroj uniči.

## Montaža

**⚠ Nevarnost: Pred vsemi deli na napravi izvlečite omrežni vtič iz električne vtičnice.**

**Namestitev nastavka za mešalnik:**

Na zunanji navoj (5/8«) gredi mešalnika privijte spojko HEXAFIX, ki je priložena v embalaži.

**HEXAFIX** (namestitev mešalnika / menjava orodja):

Vstavite mešalnik z nastavkom HEXAFIX (velikost ključa 13) v spojko, dokler se ne zaskoči. Če želite sprostiti oz. zamenjati mešalnik, preprosto povlecite nazaj tuljavo na spojki in mešalnik se bo sprostil.

## Obratovanje

▶ **Preverite, ali se omrežna napetost na tipski tablici ujema z omrežno napetostjo, ki je na voljo.**

## XQ1

Stroj vedno trdno držite z obema rokama.

Za zagon stroja najprej pritisnete gumb za **blokada vklopa (1)**. Ko naknadno pritisnete **stikalo za vklop/izklop (2)**, se stroj zažene.

Bolj ko je stikalo za vklop/izklop pritisnjeno, večje je število vrtljajev stroja. Stikala za vklop/izklop ni mogoče zakleniti!

Spustite stikalo za vklop/izklop, da končate delo.

Ko je stroj priključen na električno omrežje, se na **zaslonu (3)** prikaže zadnja izbrana nastavitev števila vrtljajev. Stroj vedno trdno držite z obema rokama.

**XQ4:** Število vrtljajev LOW (400 vrt/min) ali HIGH (550 vrt/min) ali HIGH (700 vrt/min) lahko izberete tako, da na kratko pritisnete gumb **TIMER / SPEED (G)**.

**XQ6:** Z **gumbi +/- (E)** lahko nastavite največje število vrtljajev v razponu med 300 in 750 vrtljaji na minuto.

Za zagon stroja najprej pritisnete gumb za **blokada vklopa (1)**.

Ko naknadno pritisnete **stikalo za vklop/izklop (2)**, se stroj zažene.

Zaslon se samodejno preklopi na **prikaz časa (B)** trenutnega časa mešanja.

Nastavljeno največje **število vrtljajev (C)** je še vedno mogoče prepoznati na spodnjem robu v vrstičnem prikazovalniku.

Bolj ko je **stikalo za vklop/izklop (2)** pritisnjeno, večja je hitrost stroja. Stikala za vklop/izklop ni mogoče zakleniti! Število vrtljajev se povečuje, dokler ni dosežena nastavljena najvišja vrednost.

Merjenje trenutnega časa mešanja se nadaljuje le, če je pritisnjeno stikalo za vklop/izklop.

**Spustite stikalo za vklop/izklop, da končate delo.**

Merjenje trenutnega časa mešanja se ustavi.

Prikaz časa mešanja lahko kadar koli nastavite na 0:00:

**XQ4:** dolg pritisk gumba **TIMER / SPEED (G)**

**XQ6:** Pritisnite gumb **TIMER RESET (F)**

*Če se stroj ustavi za več kot 1 minuta, stroj samodejno izvede ponastavitev časa mešanja.*

*Na zaslonu se za kratek čas prikaže zadnje izbrano število vrtljajev, nato pa zaslon preklopi na prikaz časa mešanja 0:00.*

*Najdaljši čas mešanja na prikazu je 9:59.*

*Zaslon se po 20 sekundah samodejno zatemni. Ko pritisnete katerikoli gumb, zaslon ponovno postane svetel za boljšo čitljivost.*

*Če se na zaslonu prikaže koda napake (npr. E06) (samo XQ4/XQ6), stroj izključite iz električnega omrežja tako, da izvlečete vtič, in po potrebi počakajte, da se ohladi.*

*Po ponovni priključitvi na električno omrežje se krmilna enota ponovno zažene in izbrše kodo napake.*

## Nasveti za varno delo:

Ko mešalnik vstavljate v snov, ki jo mešate, ali ga jemljete iz nje, delajte z zmanjšanim številom vrtljajev. Ko dokončno potopite mešalnik, povečajte število vrtljajev do največjega števila, da zagotovite ustrezno hlajenje motorja.

Med postopkom mešanja vodite stroj skozi mešalno posodo. Mešajte, dokler ni snov povsem premešana. Upoštevajte navodila za pripravo določenega materiala, podana s strani proizvajalca.

Delujejo bolje in varneje, ko je mešalo čisto, brez materialnih ostankov in v brezhibnem stanju.

Bolj ko je snov, ki jo mešate, gosta, višje so sile navora, ki delujejo na stroj, na kar se morate med delom pripraviti.

Če zadane delujočo mešalo ploskev (npr. ob dno vedra), lahko pride do povratnega sunka.

Ko končate mešanje, stroj odložite na zaščitnem ročaju.

Za transport lahko mešalo HEXAFIX vstavite v predvideno 6-robno perforacijo v okviru ročaja.

Uporabljajte samo originalno dodatno opremo (npr. mešalnik, adapter, podaljšek) in rezervne dele Collomix. Ustrezno dodatno opremo, podrobne risbe, sezname rezervnih delov za vaš stroj in obrazec za naročilo popravila najdete na:

[www.collomix.com](http://www.collomix.com)

## Odstranjevanje

Napravo, dodatni pribor in embalažo je treba vrniti v okolju prijazno ponovno predelavo.

Iz izrabljenega električnega orodja odstranite omrežni kabel, da postane neuporabno.

Samo za dežele EU:



Električnega orodja ne zavreči med gospodinske odpadke.

V skladu z Direktivo EU 2002/96/ES o odpadni električni in elektronski opremi in njeni uvedbi v nacionalno pravo je treba izrabljeno električno orodje zbirati ločeno in ga okolju prijazno ponovno predelati.

## Garancija

V okviru dobavnih pogojev daje proizvajalec garancijo v skladu z zakonskimi/lokalnimi določili. V primeru garancije priložite račun ali dobavnico.

V primeru nepravilnosti vas prosimo, da nam stroj pošljete. Reklamacije bomo priznali le, če boste napravo nerazstavljeno poslali na servis družbe Collomix.

Iz garancije je izključena škoda, ki nastane zaradi normalne obrabe, preobremenitve, nepravilne rabe, neustrezne opreme ali nezadostnega vzdrževanja naprave.

Popravila, ki jih opravijo tretje osebe, nas odvežejo od vsakršne garancijske obveznosti.

Gradbene ali funkcijske spremembe stroja, ki jih nismo odobrili, izničijo garancijo in izjavo o skladnosti.

## Nega in vzdrževanje

**⚠ Nevarnost: Pred vsemi deli na napravi, zlasti pri menjavi mešala, izvlačite omrežni vtič.**

Stroj in mešalnik očistite takoj po uporabi. Umazanijo odstranite s suho krpo za čiščenje. Za čiščenje mešala priporočamo čistilno vedro Collomix MIXER-CLEAN.

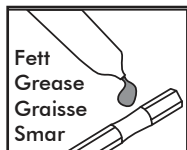

Sklopka HEXAFIX mora biti čista in gibljiva.

Ko končate z delom, mešalnik odstranite iz sklopke.

Šestrobni nastavek sklopke redno mažite z ustrezno mazalno mastjo.

Zračne reže morajo biti čiste in odprte, da zagotovijo ustrezno hlajenje. Zaprte zračne reže povzročijo uničenje stroja.

Pazite na gibljivost stikala za VKLOP/IZKLOP in gumba za blokado vklopa.



Stroj je opremljen s samoizklopnimi ogljenimi ščetkami. Ob dosegu najmanjše dolžine se stroj izključi. Ogljene ščetke naj zamenja pooblaščen serviser ali servisna delavnica družbe Collomix.

Za preprečitev varnostnih tveganj lahko vsa popravila, zlasti zamenjavo omrežnega priključnega kabla, opravi le priznana specializirana delavnica ali servisna služba podjetja Collomix!

## Spremembe pridržane

Proizvajalec:  
Collomix GmbH  
Daimlerstraße 9  
85080 Gaimersheim  
Nemčija  
[www.collomix.com](http://www.collomix.com)

## TR Teknik özellikler

	<b>XQ1</b>	<b>XQ4</b>	<b>XQ6</b>
Nominal güç/Cereyan sarfiyatı:	1100 Watt	1500 Watt	1750 Watt
Gerilim:	230 Volt	230 Volt	230 Volt
Frekans:	50 Hz	50 Hz	50 Hz
Rölanti devri:	$n_0 = 0 - 930$ dev/dak		
Yük altındaki devir:	$n_L = 0 - 670$ dev/dak		
Regüasyonlu yük devri:	$n_L =$	400 dev/dak veya 550 dev/dak veya 700 dev/dak	300 dev/dak kadar 750 dev/dak
Dış iplik karıştırma mili:	5/8"x16 UN	5/8"x16 UN	5/8"x16 UN
Azami mikser çapı:	120 mm	140 (150*) mm	170 mm
Mikser hariç ağırlığı:	4,3 kg	5,6 kg	5,7 kg
Koruma sınıfı:	 / II	 / II	 / II

## Makine Elemanları

- 1 AÇIK/KAPALI Şalteri resetleme
- 2 AÇIK/KAPALI Şalteri
- 3 Ekran (sadece XQ4/XQ6 için geçerli)
- 4 Sap çerçevesi
- 5 Saplar
- 6 Havalandırma delikleri
- 7 Makine boynu
- 8 Mikser mili
- 9 HEXAFIX adaptörü
- 10 Mikser

## Gürültü/Titreşim değerleri

Ölçüm değerleri EN 62841 normuna göre belirlenmiştir. Aletin A tipi değerlendirilmeli gürültü seviyesi:

	Ses basınç seviyesi $L_{pA}$ [dB(A)]	Ses güç seviyesi $L_{WA}$ [dB(A)]
XQ1	81 dB(a)	89 dB(a)
XQ4	83 dB(a)	91 dB(a)
XQ6	83 dB(a)	91 dB(a)
	Sapma K = 3 dB	

Toplam titreşim değeri (mineral malzemelerin karıştırılmasında)

	Emisyon değeri $a_n$ [ $m/s^2$ ]
XQ1	3,6 $m/s^2$
XQ4	2,4 $m/s^2$
XQ6	3,1 $m/s^2$
	Sapma K = 1,5 $m/s^2$

## ⚠ İKAZ:

Belirtilen ölçüm değerleri sadece yeni makineler için geçerlidir. Günlük kullanım esnasında gürültü ve titreşim değerleri değişebilir.

## ℹ UYARI

Bu kullanım kılavuzu içinde açıklanan titreşim seviyesi, EN 62841 normuna göre uygulanan bir ölçüm metodunca belirlenmiş olup bu değerler birden fazla elektrikli aletin kıyaslanmasında kullanılabilir. Bu değerler aynı zamanda, geçici titreşim yükü tahmini için de kullanılır. Belirtilmiş olan titreşim seviyesi elektrikli aletin esas kullanım alanlarını temsil eder. Fakat elektrikli alet farklı aparatlar ile başka kullanım amacıyla kullanıldığında veya bakımı yetersiz şekilde yapıldığında titreşim seviyesi açıklanan bu değerlerden farklı olabilir. Bu koşullarda titreşim yükü toplam çalışma dönemi boyunca belirgin şekilde yükselebilir. Titreşim yükünün tam doğru şekilde tahmin edilebilmesi için aletin kapalı olduğu veya açık durumda olup gerçek karıştırma çalışması yapılmadığı süreler de dikkate alınacaktır. Bu durumda titreşim yükü toplam çalışma dönemi boyunca belirgin şekilde azalabilir.

## CE - Uygunluk Açıklaması

Ürünlerin \*1) aşağıdaki standartlara veya normatif belgelere \*2) ve yönetmeliklerin \*3) kurallarına uygun olduğunu kendi sorumluluğumuz altında beyan ediyoruz. Teknik dokümantasyon \*4)ten talep edilebilir - Ayrıntılı bilgi için bkz. **sayfa 2**.

## Alete özel Güvenlik Uyarıları

**⚠ UYARI:** Bu elektrikli el aletiyle birlikte gelen tüm güvenlik uyarılarını, talimatları, resim ve açıklamaları okuyun. Aşağıda bulunan talimatlara uyulmaması halinde elektrik çarpmalarına, yangınlara ve/veya ağır yaralanmalara neden olabilir.

Bütün uyarıları ve talimat hükümlerini ileride kullanmak üzere saklayın.

Uyarı ve talimat hükümlerinde kullanılan “elektrikli el aleti” terimi, akım şebekesine bağlı (elektrikli) aletlerle akü ile çalışan aletleri (akülü) kapsamaktadır.

**Alet ile herhangi bir tehlike oluşmadan çalışma sadece, Kullanım Kılavuzu ve Güvenlik Bilgileri bölümünde açıklanan bilgileri okumanız ve bu talimatlara riayet etmeniz durumunda mümkündür.**

Makine sadece, Kullanma Talimatını okumuş, iş güvenliği ve kaza koruma yönetmelikleri hakkında bilgi edinmiş kişiler tarafından kullanılacaktır.

**⚠ Tehlike:** Ayrıca alet ile birlikte gönderilen „genel güvenlik bilgilerine“ de riayet edilecektir.

- ▶ Aletin tip etiketi üzerinde belirtilen elektrik gerilim değerlerinin elektrik şebekesi gerilim değerleri ile aynı olmasına dikkat edilecektir.
- ▶ Elektrikli el aletini, öngörülen saplardan iki elinizle tutarak kullanın. Alet üzerindeki kontrolü kaybetmeniz yaralanmalara yol açabilir.
- ▶ Tehlikeli bir atmosfer oluşmasından kaçınmak için, yanıcı maddeleri karıştırırken yeterli havalandırma olmasını sağlayın. Oluşan gazlar solunabilir veya elektrikli el aletinden yayılan kıvılcımlarla tutuşabilir.
- ▶ Bu alet ile gıda maddesi karıştırmayın. Elektrikli el aletleri ve bunların takımları gıda işlemek için tasarlanmamıştır.
- ▶ Aletin elektrik kablosunu çalışma alanından uzak tutun. Elektrik kablosu mikser sepetine dolanabilir.
- ▶ Mikser kabının sağlam ve güvenli bir şekilde durduğundan emin olun. Düzgün şekilde sabitlenmemiş bir mikser kabı beklenmedik şekilde hareket edebilir.
- ▶ Elektrikli el aletinin gövdesine sıvı sıçramasına dikkat edin. Elektrikli el aleti içine giren sıvı, hasara ve elektrik çarpmasına neden olabilir.
- ▶ Karıştırılacak malzeme ile ilgili talimatlar ve iş güvenliği bilgilerine riayet edin. Karıştırılacak malzeme sağlığa zararlı olabilir.
- ▶ Elektrikli el aleti karıştırılacak malzemenin içine düşerse, derhal elektrik kablosunun fişini çekin ve elektrikli aletin uzman personel tarafından kontrol edilmesini sağlayın. Elektrikli el aletinin fişi halen prize takılı durumdayken kabin içine elinizi soktuğunuzda elektrik çarpabilir.
- ▶ Karıştırma işlemi esnasında elinizi karıştırma kabının

içine sokmayın veya başka bir cisim daldırmayın. Mikser sepeti ile temas edilmesi ciddi yaralanmalara yol açabilir.

- ▶ Elektrikli el aletini sadece karıştırma kabı içinde çalıştırın ve kapatın. Mikser sepeti kontrolsüz bir şekilde dönebilir veya bükülebilir.

**Diğer iş güvenliği bilgileri:**

- ▶ Vücudunuzun etrafına veya uzuvlarına herhangi bir kablo dolamayın.
- ▶ Eğer elektrik kablosu hasarlıysa aleti kullanmayın. Elektrik kablosuna dokunmayın ve derhal elektrik fişini prizden çekin. Hasarlı kablolar elektrik çarpması riskini artırır. Elektrik kablosunun değiştirilmesi gerekiyorsa (hasar vb.), güvenlik tehlikelerini önlemek için bu işlem üretici veya yetkili bir temsilci ( uzman elektrikçi) tarafından yapılmalıdır.
- ▶ İşletime almadan önce, mikser çubuğunun sıkıca oturduğunu ve düzgün çalıştığını kontrol edin.
- ▶ Makine ve mikseri sadece mükemmel durumda olduğunda çalıştırın. Hasarlı, bükülmüş veya aşınmış mikserleri kullanmayın.
- ▶ Makine üzerindeki şalterlerin sabitlenmesi yasaktır.
- ▶ Çalışma yerindeki ses (gürültü) basınç seviyesi 85 dB (A) değerinin üzerine çıktığında kulaklık takın!
- ▶ Mikser ünitesi ile çalışırken toz maskesi ve iş gözlüğü takılmasını tavsiye ederiz. Dar giysiler giymek zorunludur.
- ▶ Makineleri elektrik şebekesine daima hata akım şalteri (FI şalteri) üzerinden bağlayın.



Makineyi çalıştırmadan önce Kullanım Kılavuzunu okuyun ve talimatlara riayet edin!



Çalışma esnasında iş gözlüğü ve kulaklık takın.



Yoğun toz oluşan çalışmalarda toz maskesi takın.



Makine boya, sıva, yapıştırıcı, çimento gibi benzer sıvı ve toz halindeki yapı malzemelerinin karıştırılması için tasarlanmıştır. Malzeme kıvamı ve karıştırılacak miktara göre uygun karıştırma etkili mikser elemanı kullanılacaktır. Mikser boyunun seçiminde (mikser çapı/karıştırma etkisi) Teknik Özellikler bölümünde açıklanan bilgilere dikkat edin. Uygun olmayan mikser aparatları ve ve mikser aparatı çapı nedeniyle makine/dişli kutusu aşırı yük altında kalabilir ve bunun sonucunda zarar görülebilir. Karıştırma etkisi yukarıdan aşağıya doğru olan bir mikserin elektrikli aleti, karıştırma etkisi aşağıdan yukarı doğru alete kıyasla daha fazla zorlayacağını dikkate alın.

Bu elektrikli alet sürekli çalıştırmada kullanım için tasarlanmamıştır.

Makinenin sahip olduğu yüksek tork kuvveti nedeniyle matkap olarak kullanılmasına izin verilmemiştir.

Alet gıda maddelerinin karıştırılması çalışmaları için uygun değildir. Ayrıca bu mikser grafit tozu ihtiva eden malzemeler, tuzlu çözeltiler veya hayvan idrarının karıştırılması için uygun değildir. Bu malzemelerin karıştırılması makinenin hasar görmesine sebep olabilir.

## Montaj

**⚠ Tehlike: Makine üzerinde yapacağınız her türlü çalışmadan önce fişi prizden çıkarın.**

### Mikser yuvasının montajı:

Aletin ambalajı içinde bulunan HEXAFIX kaplini mikser milinin dış dişine (5/8") vidalayın.

### HEXAFIX (Mikser montajı / aparat değiştirme):

HEXAFIX yuvalı mikseri (13'lük anahtar) kilitleninceye kadar kaplin içine yerleştirin. Mikseri sökmek veya değiştirmek için kaplin üzerindeki manşonu geri çekmeniz yeterlidir; böylece mikser yerinden çıkacaktır.

## Çalıştırma

- ▶ Aletin tip etiketi üzerinde belirtilen elektrik gerilim değerlerinin elektrik şebekesi gerilim değerleri ile aynı olup olmadığını kontrol edin.

## XQ1

Makineyi daima iki elinizle sıkı şekilde tutun.

Makineyi çalıştırmak için önce **çalıştırma kilidi (1)** düğmesine basın.

Arkasından **AÇIK/KAPALI şalterine (2)** bastığınızda makine çalışmaya başlar.

AÇIK/KAPALI şalterine ne kadar fazla basılırsa, makinenin devri o kadar yüksek olur. AÇIK/KAPALI şalteri sabitlemez!

Çalışmayı sonlandırmak için AÇIK/KAPALI şalterini bırakın.

Makineyi güç kaynağına bağladığınızda **ekranda (3)** en son seçilen devir ayarı gösterilir.

Makineyi daima iki elinizle sıkı şekilde tutun.

**XQ4: TIMER / SPEED butonuna (G)** kısaca basıldığında LOW (400 dev/dak) veya MED (550 dev/dak) veya HIGH (700 dev/dak) devirleri seçilebilir.

**XQ6: +/- butonları (E)** ile maksimal çalışma devri, 300 dev/dak ve 750 dev/dak aralığında ayarlanabilir.

Makineyi çalıştırmak için önce **çalıştırma kilidi (1)** düğmesine basın.

Arkasından **AÇIK/KAPALI şalterine (2)** bastığınızda makine çalışmaya başlar.

Ekran otomatik olarak anlık tamamlanmış karıştırma süresi **zaman göstergesine (B)** geçer.

Ayarlanmış olan maksimum **devir değeri (C)** alt kenardaki çubuk gösterge üzerinden görülebilir.

**AÇIK/KAPALI şalterine (2)** şalterine ne kadar fazla basılırsa, makinenin devri o kadar yüksek olur. AÇIK/KAPALI şalteri sabitlemez!

Devir, ayarlanmış olan maksimum değere ulaşıncaya kadar artar.

Anlık karıştırma süresinin ölçümü sadece AÇIK/KAPALI şalterine basıldığı sürece devam eder.

**Çalışmayı sonlandırmak için AÇIK/KAPALI şalterini bırakın.**

Anlık karıştırma süresinin ölçümü duraklatıldı.

Karıştırma süresi göstergesi her zaman 0:00 değerine ayarlanabilir:

**XQ4: TIMER / SPEED (G)** butonuna uzun süreli basma

**XQ6: TIMER RESET (F)** butonuna basın

*Makine 2 dakika fazla durursa, karıştırma süresi otomatik olarak SIFIRLANIR.*

*Seçilen son devir değeri ekranda kısa bir süre gösterilir ve ardından ekran 0:00 karıştırma süresi göstergesine geçer.*

*Ekrandaki maksimum karıştırma süresi 9:59'dur.*

*Ekran 20 saniye sonra otomatik olarak kararır. Herhangi bir butona basıldığında, daha iyi okunabilirlik için ekran tekrar açılır.*

*Ekranda bir hata kodu (örn. E06) görüntülenirse (sadece XQ4/XQ6 için geçerli), fişi prizden çekerek makinenin elektrik bağlantısını kesin ve gerekirse soğumasını bekleyin.*

*Güç kaynağına yeniden bağlandıktan sonra kontrol ünitesi yeniden başlatılır ve hata kodunu siler.*

## Güvenli çalışma için ipuçları:

Mikseri karıştırma kabının içinden çıkarırken veya kabın içine koyarken düşük devir ile çalışın. Mikseri tamamen kabın içine batırdıktan sonra motorun yeterli derecede soğutulmasını sağlamak için deviri azami devir değerine getirin.

Karıştırma işlemi esnasında makineyi kabın içinde hareket ettirin. Karıştırılacak olan malzeme iyice karışınca kadar mikseri çalıştırın. Malzeme üreticisinin işleme yönetmeliğinin dikkate alınır.

Kullanılan karıştırıcı temiz olduğunda, malzeme artıkları olmadığı ve mükemmel durumda olduklarında daha iyi ve daha güvenli çalışırlar.

Karıştırılacak malzeme ne kadar kalın kıvamlı ise makine üzerine etki eden tork kuvveti de o kadar yüksektir, bu nedenle çalışma esnasında bu durumu dikkate alın ve kendinizi ayarlayın.

Dönmekte olan mikser bir yüzeye (örneğin kabın tabanı) temas ettiğinde geri tepme meydana gelebilir.

Karıştırma işlemi sona erdikten sonra mikseri makineyi koruma çemberi üzerine koyun.

Transport işlemi için HEXAFIX mikseri, sap çerçevesindeki 6 köşeli yuvanın içine takılabilir.

## Bakım ve temizleme

**⚠ Tehlike: Mikserin değiştirilmesinde dahil olmak üzere alet üzerinde yapılacak tüm çalışmalardan önce elektrik kablосunu prizden çıkarın!**

Makineyi ve mikseri kullanımdan hemen sonra temizleyin. Kirlenen bölümü kuru bir temizleme bezi ile temizleyin. Temizleme işlemi için Collomix MIXER-CLEAN temizleme kovasını kullanmanızı tavsiye ederiz.

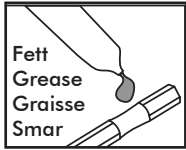

HEXAFIX kavramasını temiz ve çalışır durumda tutun.

Çalışmalarınızı tamamladıktan sonra mikser aparatını kavramanın içinden çıkarın.

Kavramanın altı köşeli yuvasını düzenli olarak gresle yağlayın.

Yeterli soğutmanın sağlanabilmesi için havalandırma yarıklarını temiz ve açık tutun. Havalandırma yarıkları tıkanmış olduğunda makine zarar görür.

AÇIK/KAPALI şalterinin kolay açılıp kapatılmasına dikkat edin.

Makine, kömürlerin aşınması durumunda otomatik olarak kapanan bir sistem ile donatılmıştır. Bu nedenle kömürler aşındığında makine durur. Kömürlerin yetkili servis veya Collomix fabrika servisi tarafından değiştirilmesini sağlayın.

Güvenlik tehlikelerini önlemek için, tüm onarımlar, özellikle de elektrik kablосunu değiştirme işlemi, sadece yetkili servisler veya Collomix Servisi tarafından yapılmalıdır!

Sadece orijinal Collomix aksesuarlarını (örn. mikser, adaptör, uzatma) ve yedek parçalarını kullanın. Makineniz için uygun aksesuarlar, patlatma çizimleri, yedek parça listeleri ile onarım sipariş formlarını aşağıda açıklanan adreste bulabilirsiniz:

[www.collomix.com](http://www.collomix.com)

## Bertaraf etme

Kullanım ömrü dolduğunda alet, aksesuar ve ambalaj malzemesi çevreyi koruyan bir geri kazanım sistemine iade edilecektir.

Kullanılamaz durumdaki aletler gönderme ücreti alıcıya ait olacak şekilde aşağıdaki adrese gönderilebilir.

Sadece AB ülkeleri için geçerlidir:



Elektrikli aletleri evsel atıklar ile birlikte bertaraf etmeyin.

2002/96/AT nolu Elektrikli ve Kullanılmış Elektronik Aletler direktifi ve bu direktifin ulusal hukuktaki düzenlemesi uyarınca, kullanılabılır durumdaki kullanılmış elektrikli aletler, ayrıştırılmış olarak toplanmayacak ve çevreye uygun şekilde geri kazanım sistemlerine teslim edilecektir.

## Garanti

Üretici firma sevkiyat şartları çerçevesinde kanuni/ülkelere özel mevzuata göre garanti hizmetleri sunar.

Garanti haklarından faydalanmak için fatura veya sevki irsaliyesini ibraz edin.

Üçüncü kişiler tarafından gerçekleştirilen tamir çalışmaları sonucunda meydana gelecek hasarlar firmamız herhangi bir garanti yükümlülüğü üstlenmez. Makinede herhangi bir düzensizlik tespit ettiğinizde makineyi firmamıza göndermenizi rica ederiz. Yapılacak şikayetler sadece makinenin parçalarına ayrılmamış durumda Collomix Servis hizmetlerine gönderilmesi durumunda kabul edilir.



Doğal aşınma, aşırı yüklenme, kullanım amacı dışında kullanım, uygun olmayan aksesuar kullanımını veya bakım çalışmalarının yetersiz yapılmasından kaynaklanan hasarlar garanti kapsamına girmez.

Makine üzerinde firmamızın onayı alınmadan yapılan yapısal veya fonksiyonel değişiklikler garanti haklarının yitirilmesine yol açar ve uygun açıklaması geçersiz olur.

Teknik değişiklik yapma hakkı saklıdır

Üretici firma:

Collomix GmbH  
Daimlerstraße 9  
85080 Gaimersheim  
Almanya  
[www.collomix.com](http://www.collomix.com)

	<b>XQ1</b>	<b>XQ4</b>	<b>XQ6</b>
Номинальная мощность/потребление тока:	1100 Ватт	1500 Ватт	1750 Ватт
Напряжение:	230 Вольт	230 Вольт	230 Вольт
Частота:	50 Гц	50 Гц	50 Гц
Скорость вращения при холостом ходе:	$n_0 = 0 - 930 \text{ мин}^{-1}$		
Скорость вращения под нагрузкой:	$n_L = 0 - 670 \text{ мин}^{-1}$		
Регулируемая скорость вращения под нагрузкой:	$n_L =$	400 мин <sup>-1</sup> или 550 мин <sup>-1</sup> или 700 мин <sup>-1</sup>	300 мин <sup>-1</sup> до 750 мин <sup>-1</sup>
Вал с наружной резьбой:	5/8"×16 ООН	5/8"×16 ООН	5/8"×16 ООН
Максимальный диаметр мешалки:	120 мм	140 (150*) мм	170 мм
Вес без мешалки:	4,3 кг	5,6 кг	5,7 кг
Класс защиты:	 / II	 / II	 / II

### Компоненты машины

- 1 Кнопка разблокировки выключателя ВКЛ/ВЫКЛ
- 2 Выключатель ВКЛ/ВЫКЛ
- 3 Дисплей (только XQ4/XQ6)
- 4 Рама с рукоятками
- 5 Рукоятки
- 6 Вентиляционные прорези
- 7 Шейка машины
- 8 Вал мешалки
- 9 Переходник HEXAFIX
- 10 Мешалка

### ПРЕДУПРЕЖДЕНИЕ:

Указанные результаты измерений относятся к новым аппаратам. При ежедневном применении показатели шума и вибрации изменяются.

### УКАЗАНИЕ

Уровень вибрации, приведенный в данном руководстве, был измерен в соответствии со стандартным методом измерения, описанным в EN 62841, и может использоваться для сравнения электроинструментов между собой. Он также подходит для предварительной оценки вибрационной нагрузки. Указанный уровень вибрации отражает основные случаи применения электроинструмента. Но если электроинструмент используется для иных случаев применения, с отличающимися насадками или при недостаточном техническом обслуживании, уровень вибрации может отличаться. Это может значительно повысить вибрационную нагрузку в течение всего периода работы.

Для точной оценки вибрационной нагрузки также нужно учитывать время, в течение которого аппарат выключен или фактически не используется, хотя и работает. Это может значительно снизить вибрационную нагрузку в течение всего периода работы.

### Показатели шума/вибрации

Результаты измерений определены в соответствии с EN 62841. Типичный уровень шума аппарата, измеренный по шкале A, составляет:

	Звуковое давление $L_{PA}$ [дБ(A)]	Звуковая мощность $L_{WA}$ [дБ(A)]
XQ1	81 дБ(а)	89 дБ(А)
XQ4	83 дБ(а)	91 дБ(А)
XQ6	83 дБ(а)	91 дБ(А)
	Погрешность K = 3 дБ	

Общий показатель вибрации (при перемешивании минеральных веществ)

	Эмиссионный показатель $a_n$ [M/c <sup>2</sup> ]
XQ1	3,6 м/с <sup>2</sup>
XQ4	2,4 м/с <sup>2</sup>
XQ6	3,1 м/с <sup>2</sup>
	Погрешность K = 1,5 м/с <sup>2</sup>

### Сертификат соответствия CE

Под собственную ответственность заявляем, что продукция \*1) соответствует следующим стандартам или нормативным документам \*2) и положениям директив \*3). Запросить техническую документацию можно по адресу: \*4) — подробную информацию см. на стр. 2.

## Правила техники безопасности при работе с аппаратами

**⚠ ПРЕДУПРЕЖДЕНИЕ:** В состав эксплуатационных документов, предусмотренных изготовителем для продукции, могут входить настоящее руководство по эксплуатации, а также приложения. Информация о подтверждении соответствия содержится в приложении.

Информация о стране происхождения указана на корпусе изделия и в приложении.

Дата изготовления указана на последней странице обложки Руководства. Контактная информация относительно импортера содержится на упаковке.

Безопасная работа с аппаратом возможна только в том случае, если вы полностью прочитаете руководство по эксплуатации и правила техники безопасности и будете точно следовать инструкциям. Машина может использоваться только лицами, которые ознакомлены с руководством по эксплуатации и действующими предписаниями по безопасности труда и профилактике производственного травматизма.

**⚠ Опасность:** Кроме того, необходимо соблюдать прилагаемые «общие правила техники безопасности».

- ▶ Напряжение сети должно совпадать с данными на фирменной табличке.
- ▶ Держите электроинструмент обеими руками за специально предусмотренные рукоятки. Потеря контроля может привести к травмам.
- ▶ Во избежание возникновения опасной атмосферы обеспечьте достаточную вентиляцию при перемешивании легковоспламеняющихся веществ. Образующиеся пары могут попасть в дыхательные пути или воспламениться от искр, возникающих при работе с электроинструментом.
- ▶ Не допускается перемешивание продуктов питания. Электроинструменты и их насадки не предназначены для обработки продуктов питания.
- ▶ Держите сетевой шнур питания подальше от рабочей зоны. Сетевой кабель может застрять в насадке-мешалке.
- ▶ Обеспечьте устойчивое и безопасное положение емкости с мешалкой. Ненадлежащая фиксация емкости может привести к ее непредвиденному перемещению.
- ▶ Следите за тем, чтобы на корпус электроинструмента не попадали брызги жидкости. Попадание жидкости в электроинструмент может привести к его повреждению и поражению электрическим током.
- ▶ Следуйте инструкциям и указаниям по технике безопасности для перемешиваемого материала. Перемешиваемый материал может нанести вред здоровью.
- ▶ Если электроинструмент падает в перемешиваемый материал, немедленно извлеките штепсельную вилку из розетки и обеспечьте проверку инструмента квалифицированным персоналом. Введение руки в емкость с электроинструментом, все еще подключенным к розетке, может привести к поражению электрическим током.
- ▶ Не допускайте попадания рук или посторонних предметов в емкость с мешалкой во время процесса

перемешивания. Контакт с насадкой-мешалкой может привести к серьезным травмам.

- ▶ Разрешается включать и выключать электроинструмент только в емкости с мешалкой. Насадка-мешалка может вращаться или изгибаться неконтролируемым образом.

Дополнительные указания по безопасности:

- ▶ Не располагайте кабели вокруг тела или его отдельных частей.
- ▶ Не используйте аппарат при повреждении кабеля. Не прикасайтесь к кабелю и немедленно выньте штепсельную вилку из розетки. Поврежденные кабели повышают риск поражения электрическим током. Если необходимо заменить сетевой шнур питания (при повреждении и т. п.), это нужно поручить изготовителю или уполномоченному представителю (специалисту-электрику), чтобы избежать угрозы безопасности.
- ▶ Перед вводом в эксплуатацию проверьте надежность посадки стержня мешалки и надлежащее центричное вращение.
- ▶ Используйте машину и мешалку только в технически безупречном состоянии. Не допускается применение поврежденных, погнутых или изношенных мешалок.
- ▶ Переключатели на машине не должны быть закреплены.
- ▶ Если уровень звукового давления на рабочем месте превышает 85 дБ (А), использовать средства защиты органов слуха!
- ▶ При работе с мешалкой рекомендуется носить противопылевой респиратор и защитные очки. Предписывается ношение плотно прилегающей одежды.
- ▶ Всегда подключайте аппараты через автомат защитного отключения тока повреждения или тока утечки (автомат защиты от тока утечки).



Перед вводом в эксплуатацию машины прочитайте и соблюдайте руководство по эксплуатации!



Во время работы носить защитные очки и средства защиты органов слуха.



При работах с интенсивным образованием пыли рекомендуется носить противопылевой респиратор.

Машина предназначена для замешивания жидких и порошкообразных строительных материалов, таких как краски, строительные растворы, клеи, штукатурки, и аналогичных веществ. В зависимости от консистенции материала и смешиваемого количества необходимо использовать подходящую мешалку с соответствующим перемешивающим действием.

При выборе типа мешалки (диаметр/перемешивающее действие) соблюдать параметры, содержащиеся в технических данных. Выбор неподходящего перемешивающего действия или диаметра мешалки может привести к перегрузке машины/редуктора и, как следствие, к повреждениям. Обратите внимание на то, что в мешалках с перемешивающим действием сверху вниз электроинструмент нагружается сильнее, чем в мешалках, работающих в обратном направлении.

Этот электроинструмент не рассчитан на продолжительный режим работы. Из-за высоких крутящих моментов не разрешается применять машину в качестве дрели. Не допускается использовать машину для приготовления пищевых продуктов.

Машина не пригодна для смешивания материалов, содержащих графитовую пыль, соляных растворов или жидких навозных удобрений. Смешивание этих материалов может вызвать разрушение машины.

## Монтаж

**⚠ Опасность:** Перед проведением любых работ на аппарате выньте штепсельную вилку из розетки.

**Монтаж базирующего элемента мешалки:**

Навинтите муфту HEXAFIX, входящую в комплект поставки, на наружную резьбу (5/8") вала мешалки.

**HEXAFIX** (монтаж мешалки / смена рабочего органа):

Вставьте мешалку с базирующим элементом HEXAFIX (ширина зева 13) в муфту до ее фиксации. Для освобождения или смены мешалки просто потяните назад манжету на муфте, после чего мешалка освободится.

## Эксплуатация

▶ Проверьте, чтобы напряжение, указанное на фирменной табличке, совпадало с напряжением сети.

### XQ1

Всегда крепко держите машину обеими руками.

Для запуска машины сначала нажмите кнопку **блокировки включения (1)**.

При последующем нажатии **выключателя ВКЛ/ВЫКЛ (2)** машина приводится в действие.

Чем сильнее нажат выключатель ВКЛ/ВЫКЛ, тем выше скорость вращения машины. Выключатель ВКЛ/ВЫКЛ невозможно зафиксировать!

Для завершения работы отпустите выключатель ВКЛ/ВЫКЛ.

При подключении машины к сети на **дисплее (3)** отображается последняя выбранная настройка скорости вращения.

Всегда крепко держите машину обеими руками.

**XQ4:** НИЗКУЮ (400 об/мин) или ВЫСОКУЮ (550 об/мин) или ВЫСОКУЮ (700 об/мин) скорость вращения можно выбрать, коротко нажав **кнопку «ТАЙМЕР / СКОРОСТЬ» (G)**.

**XQ6:** с помощью **кнопок +/- (E)** можно настроить максимальную скорость вращения в диапазоне от 300 до 750 об/мин.

Для запуска машины сначала нажмите кнопку **блокировки включения (1)**.

При последующем нажатии **выключателя ВКЛ/ВЫКЛ (2)** машина приводится в действие.

Дисплей автоматически переключается на **индикацию (B)** текущего завершеного времени смешивания.

Настроенную максимальную **скорость вращения (C)** можно определить по линейчатому индикатору внизу экрана.

Чем сильнее нажат **выключатель ВКЛ/ВЫКЛ (2)**, тем выше скорость вращения машины. Выключатель ВКЛ/ВЫКЛ невозможно зафиксировать!

Скорость вращения увеличивается до достижения заданного максимума.

Измерение текущего времени смешивания продолжается только при нажатом выключателе ВКЛ/ВЫКЛ.

**Для завершения работы отпустите выключатель ВКЛ/ВЫКЛ.**

Измерение текущего времени смешивания приостанавливается.

Индикатор времени смешивания можно в любой момент установить на 0:00:

**XQ4:** путем длительного нажатия на кнопку **«ТАЙМЕР / СКОРОСТЬ» (G)**

**XQ6:** путем нажатия на кнопку **«СБРОС ТАЙМЕРА» (F)**

*Если машина останавливается более чем на 1 минуту, автоматически выполняется сброс времени смешивания.*

*На дисплее непродолжительное время отображается последняя выбранная скорость вращения, после чего дисплей переходит в режим отображения времени смешивания 0:00.*

*Максимальное отображаемое время смешивания составляет 9:59.*

*Через 20 секунд дисплей автоматически гаснет. При нажатии любой кнопки дисплей снова загорается для улучшения читабельности.*

*Если на дисплее (только XQ4/XQ6) появляется код ошибки (например, E06), отключите машину от электросети, выдернув вилку из розетки, и при необходимости дайте ей остыть.*

*После повторного подключения к сети происходит перезапуск системы управления и удаление кода ошибки.*

## Советы по безопасной работе:

При погружении мешалки в смешиваемый материал и при ее извлечении из смешиваемого материала работать с пониженной скоростью вращения. После полного погружения повысить скорость вращения до максимума, тем самым обеспечивается достаточное охлаждение двигателя.

Во время процесса смешивания водите машину по смесительному резервуару. Перемешивайте до тех пор, пока не будет полностью промешан весь смешиваемый материал. Соблюдать предписания по использованию, предоставленные производителями материалов.

Они работают лучше и безопаснее, когда используемая мешалка чистая, без остатков материала и в отличном состоянии.

Чем вязче смешиваемый материал, тем выше становятся крутящие моменты, воздействующие на машину, настройтесь на это во время работы.

Если работающая мешалка наталкивается на поверхность (например, на дно бады), может возникать отдача.

После окончания работ по смешиванию поставить машину за защитным ограждением.

При транспортировке можно вставить мешалку HEXAFIX в предусмотренный 6-гранный штампованный элемент в раме с рукоятками.

## Уход и техническое обслуживание

**⚠ Опасность: Перед проведением любых работ на аппарате, особенно при смене мешалки, вынуть штепсельную вилку!**

После использования немедленно очистить машину и мешалку. Удалите загрязнения сухой тряпкой. Для очистки мешалки рекомендуем использовать ведра для очистки Collomix MIXER-CLEAN.

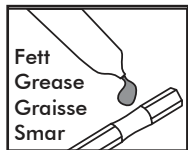

Содержать муфту HEXAFIX в чистом и исправном состоянии.

После окончания работы извлечь мешалку из муфты.

Регулярно смазывать шестигранное отверстие муфты подходящей консистентной смазкой. Содержать

вентиляционные прорези чистыми и открытыми, чтобы обеспечить достаточное охлаждение. Закрытые вентиляционные прорези приводят к разрушению машины.

Следите за плавным переключением выключателя ВКЛ/ВЫКЛ и кнопки разблокировки.

Машина оснащена самоотключающимися угольными щетками. Если эти щетки достигают минимальной длины, машина отключается. Замена угольных щеток должна производиться уполномоченной сервисной службой или заводским сервисным отделом Collomix.

Из соображений безопасности все ремонтные работы, в частности замена сетевого шнура питания, должны выполняться только прошедшей аттестацию специализированной мастерской или сервисной службой Collomix!

Используйте только оригинальные комплектующие (например, мешалку, переходник, удлинитель) и запасные части Collomix. Подходящие комплектующие, покомпонентные изображения с пространственным разделением деталей, списки запасных частей для машины и формуляры заявок на проведение ремонтных работ можно найти на сайте:

[www.collomix.com](http://www.collomix.com)

## Утилизация

Аппарат, комплектующие и упаковка должны сдаваться для экологически безвредного повторного использования.

Отслужившие свой срок электроинструменты привести в негодность, сняв кабель для присоединения к сети.

Только для стран-членов ЕС:



Не утилизировать электроинструменты вместе с бытовыми отходами.

В соответствии с директивой ЕС 2002/96/ЕС об отслуживших свой срок электрических и электронных приборах и ее реализацией в национальном праве непригодные к использованию электроинструменты необходимо собирать отдельно и сдавать для экологически безвредного повторного использования.

## Гарантия

В рамках условий поставки изготовитель предоставляет гарантию в соответствии с положениями законодательства/ национальными предписаниями конкретной страны. При наступлении гарантийного случая просим приложить счет или накладную.



Выполнение ремонта третьими лицами освобождает нас от всех гарантийных обязательств. При возникновении неполадок просим отправить машину нам. Претензии могут быть признаны только в том случае, если аппарат послан в сервисный отдел Collomix в неразобранном виде.

Гарантия не распространяется на повреждения, вызванные нормальным износом, перегрузкой, ненадлежащим обращением, неподходящими комплектующими или недостаточным техническим обслуживанием.

Не согласованные с нами конструктивные или функциональные изменения машины приводят к прекращению действия гарантии и сертификата соответствия.

Сохраняется право на внесение изменений.

Изготовитель:  
Collomix GmbH  
Daimlerstr. 9  
85080 Gaimersheim  
Германия  
[www.collomix.com](http://www.collomix.com)

	<b>XQ1</b>	<b>XQ4</b>	<b>XQ6</b>
Nominalioji galia / elektros sąnaudos:	1100 Watt	1500 Watt	1750 Watt
Įtampa:	230 Volt	230 Volt	230 Volt
Dažnis:	50 Hz	50 Hz	50 Hz
Tuščiosios eigos apskukos:	$n_0 = 0 - 930 \text{ min}^{-1}$		
Apsukos esant apkrovai:	$n_L = 0 - 670 \text{ min}^{-1}$		
Kontroliuojamas apkrovos sūkių dažnis:	$n_L =$	400 $\text{min}^{-1}$ arba 550 $\text{min}^{-1}$ arba 700 $\text{min}^{-1}$	300 $\text{min}^{-1}$ iki 750 $\text{min}^{-1}$
Išorinis sriegio maišymo velenas:	5/8"x16 UN	5/8"x16 UN	5/8"x16 UN
Maksimalus maišytuvo skersmuo:	120 mm	140 (150*) mm	170 mm
Svoris be maišytuvo:	4,3 kg	5,6 kg	5,7 kg
Apsaugos klasė:	 / II	 / II	 / II

### Prietaiso elementai

- 1 Įjungimo / išjungimo jungiklio atfiksatorius**
- 2 Įjungimo / išjungimo jungiklis**
- 3 Ekranas (tik XQ4 / XQ6)**
- 4 Rankenų rėmai**
- 5 Rankenos**
- 6 Ventilacijos plyšiai**
- 7 Prietaiso kaklas**
- 8 Maišymo velenas**
- 9 HEXAFIX adapteris**
- 10 Maišytuvus**

### Triukšmo / vibracijos vertės

Vertės nustatytos pagal EN 62841 standartą  
Prietaiso triukšmo lygis, matuojamas dB A svertine skale, paprastai yra toks:

	Triukšmo slėgis $L_{pA}$ [dB(A)]	Triukšmo galia $L_{WA}$ [dB(A)]
XQ1	81 dB(a)	89 dB(a)
XQ4	83 dB(a)	91 dB(a)
XQ6	83 dB(a)	91 dB(a)
	Nestabilumas K = 3 dB	

Bendroji vibracijos vertė (maišant mineralines medžiagas)

	Emisijos vertė $a_n$ [ $\text{m/s}^2$ ]
XQ1	3,6 $\text{m/s}^2$
XQ4	2,4 $\text{m/s}^2$
XQ6	3,1 $\text{m/s}^2$
	Nestabilumas K = 1,5 $\text{m/s}^2$

### **ĮSPĖJIMAS:**

Pateiktos matavimų vertės skirtos naujiems prietaisams. Kasdien naudojant, triukšmo ir vibracijos vertės kinta.

### **PASTABA**

Šioje instrukcijoje nurodytas triukšmo lygis buvo išmatuotas pagal standartą EN 62841 nurodytą matavimo metodą ir gali būti naudojamas lyginant vieną elektros prietaisą su kitu. Metodas taip pat tinka laikinai vibracijos apkrovai vertinti. Nurodytas vibracijos lygis žymi pagrindinę elektros prietaiso paskirtį. Jei vis dėlto elektros prietaisas naudojamas kitais atvejais, dirbama su netinkamais įrankiais arba nėra pakankamai techniškai prižiūrimas, vibracijos lygis gali skirtis. Tokiu atveju per visą darbo laikotarpį vibracijos apkrova gali reikšmingai padidėti.

Norint tiksliai nustatyti vibracijos apkrovą, taip pat reikėtų atsižvelgti į laiką, kai prietaisas yra išjungtas arba, nors ir veikia, iš tikrųjų nėra naudojamas. Tokiu atveju per visą darbo laikotarpį vibracijos apkrova gali gerokai sumažėti.

### **CE atitikties deklaracija**

Prisiimdami atsakomybę pareiškiame, kad gaminiai **\*1**) atitinka šiuos standartus arba norminius dokumentus **\*2**) ir direktyvų **\*3**) nuostatas. Techninių dokumentų galima prašyti iš **\*4**) – išsamią informaciją rasite **2 puslapyje**.



## Specifiniai prietaiso saugos nurodymai

### **ISPĖJIMAS:** Perskaitykite visus su šiuo elektriniu

įrankiu pateikiamus saugos įspėjimus, instrukcijas, peržiūrėkite iliustracijas ir specifikacijas. Jei nepaisysite visų žemiau pateiktų instrukcijų, galite patirti elektros smūgį, sukelti gaisrą ir sunkiai susižaloti arba sužaloti kitus asmenis.

**Išsaugokite šias saugos nuorodas ir reikalavimus, kad ir ateityje galėtumėte jais pasinaudoti.**

Toliau pateiktame tekste vartojama sąvoka „Elektrinis įrankis“ apibūdina įrankius, maitinamus iš elektros tinklo (su maitinimo laidu), ir akumuliatorinius įrankius (be maitinimo laido).

Su prietaisu saugu dirbti tik tuomet, jei nuodugniai perskaitėte naudojimo instrukciją, saugos nurodymus ir griežtai jų laikotės. Prietaisą gali naudoti tik tie asmenys, kurie yra susipažinę su naudojimo instrukcija ir galiojančiais darbo saugos ir nelaimingų atsitikimų prevencijos potvarkiais.

### **Pavojus:** Be to, reikia atsižvelgti į pridėtus bendrus saugos nurodymus.

- ▶ Tinklo įtampa turi sutapti su firminiame skydelyje pateiktais parametrais.
- ▶ Elektrinį įrankį laikykite abiem rankomis už tam skirtų rankenų. Praradus kontrolę galima susižeisti.
- ▶ Kad išvengtumėte pavojingos atmosferos, maišydami degias medžiagas užtikrinkite tinkamą vėdinimą. Susidarę garai gali būti įkvėpti arba užsidegti nuo elektrinio įrankio sukeltų kibirkščių.
- ▶ Nemaišykite jokių maisto produktų. Elektriniai įrankiai ir jų priedai nėra skirti maisto produktams apdoroti.
- ▶ Maitinimo tinklo prijungimo kabelį laikykite atokiau nuo darbo vietos. Maitinimo kabelis gali įspainioti į maišytuvo krepšį.
- ▶ Įsitikinkite, kad maišymo indas stovi tvirtai ir patikimai. Netinkamai pritvirtintas indas gali netikėtai pajudėti.
- ▶ Saugokitės, kad ant elektrinio įrankio korpuso nepatektų skysčio purlų. Į elektrinį įrankį patekęs skystis gali sukelti žalą ir elektros smūgį.
- ▶ Vadovaukitės maišomos medžiagos instrukcijomis ir saugos informacija. Maišoma medžiaga gali būti kenksminga sveikatai.
- ▶ Jei elektrinis įrankis įkrinta į maišomą medžiagą, nedelsdami ištraukite elektros tinklo kištuką ir leiskite kvalifikuotam personalui patikrinti elektrinį įrankį. Jei elektrinis įrankis vis dar įjungtas į lizdą, galimas elektros smūgis.
- ▶ Maišymo metu nesiekite rankomis į maišymo indą ir neikiškite jokių kitų daiktų. Prisilietus prie maišytuvo krepšio galima sunkiai susižeisti.

- ▶ Leiskite elektriniam įrankiui įsijungti ir sustoti tik maišymo inde. Maišytuvo krepšys gali nekontroliuojamai sukisti arba lankstyti.

LT

### Papildomi saugos nurodymai:

- ▶ Nedėkite jokių kabelių aplink save ar savo kūno dalis.
- ▶ Nenaudokite prietaiso, jei kabelis yra pažeistas. Nelieskite kabelio ir nedelsdami ištraukite elektros tinklo kištuką. Pažeisti kabeliai padidina elektros smūgio pavojų. Jei reikia pakeisti tinklo prijungimo kabelį (dėl pažeidimo ir pan.), tai turi atlikti gamintojas arba įgaliotasis atstovas (kvalifikuotas elektrikas), kad būtų išvengta pavojaus saugai.
- ▶ Prieš pradėdami eksploatuoti patikrinkite, ar maišymo strypas tvirtai pritvirtintas ir ar jis veikia tiksliai.
- ▶ Mašiną ir maišytuvą naudokite tik tada, jei jie yra nepriekaištingos būklės. Nenaudokite pažeistų, sulenktų ar susidėvėjusių maišytuvų.
- ▶ Mašinos jungikliai neturi būti fiksuoti.
- ▶ Jeigu triukšmo lygis darbo vietoje viršija 85 dB (A), reikia naudoti apsaugą nuo triukšmo!
- ▶ Dirbant su maišytuvu rekomenduojame dėvėti dulkių kaukę ir apsauginius akinius. Privaloma dėvėti prigludusius drabužius.
- ▶ Prietaisus iš esmės prijunkite per jungiklius su įdiegta apsauga nuo viršrovio (FI jungikliai).



Prieš pradėdami naudoti prietaisą, perskaitykite ir įsidėmėkite naudojimo instrukciją!



Dirbkite su apsauginiais akiniais ir naudokite apsaugą nuo triukšmo.



Dirbant itin dulkėtoje aplinkoje, rekomenduotina naudoti respiratorių.

Prietaisas skirtas skystoms ir miltelių pavidalo statybinėms medžiagoms, tokioms kaip dažai, skiedinys, klijai, tinkas ir kt., maišyti. Priklausomai nuo medžiagos konsistencijos ir maišomo kiekio, reikia naudoti tinkamą maišytuvą, turintį tinkamą maišymo poveikį.

Pasirinkdami maišytuvo tipą (skersmuo/maišymo poveikis), atsižvelkite į techninių specifikacijų duomenis. Pasirinkus netinkamą maišymo poveikį arba maišytuvo skersmenį, galima per daug apkrauti prietaisą/pavaras, o tai gali lemti gedimus. Atsižvelkite į tai, kad iš viršaus į apačią maišantis maišytuvas labiau apkrauna elektros prietaisą nei atvirkščiai dirbantis maišytuvas.

Šis elektros prietaisas nėra skirtas dirbti nepertraukiamu režimu.

Dėl didelių apskų prietaisas nėra naudojamas kaip grąžtas.

Prietaisą draudžiama naudoti maistui ruošti.

Prietaisas nėra pritaikytas grafito dulkių turinčioms medžiagoms, druskos šarmui arba srutomis maišyti. Maišant šias medžiagas, galima sugadinti prietaisą.

## Montavimas

**⚠ Pavojus:** Prieš bet kokius darbus ištraukite prietaiso kištuką iš elektros lizdo.

### Maišytuvo laikiklio montavimas:

ant maišytuvo veleno išorinio sriegio (5/8") prisukite pakuotėje esančią HEXAFIX movą.

**HEXAFIX** (maišytuvo surinkimas / įrankių keitimas):

kiškite maišyklę su HEXAFIX laikikliu (rakto dydis 13) į movą, kol ji užsifiksuos. Norėdami atlaisvinti arba pakeisti maišytuvą, tiesiog patraukite atgal jungties movą ir maišytuvą atsilaisvins.

## Darbas

► **Patikrinkite, ar firminiame skydelyje nurodyta elektros srovės įtampa sutampa su elektros tinklo įtampa.**

## XQ1

Visada tvirtai laikykite mašiną abiem rankomis.

Norėdami įjungti mašiną, pirmiausia paspauskite **Įjungimo užrakto mygtuką (1)**.

Paspaudus **ĮJUNGIMO / IŠJUNGIMO jungiklį (2)**, mašina įsijungia.

Kuo stipriau nuspaudžiamas **ĮJUNGIMO / IŠJUNGIMO jungiklis**, tuo didesnis mašinos sūkių dažnis. **ĮJUNGIMO / IŠJUNGIMO jungiklio** negalima užrakinti!

Norėdami baigti darbą, atleiskite **ĮJUNGIMO / IŠJUNGIMO jungiklį**.

Įjungus mašiną į elektros tinklą, **ekrane (3)** rodoma paskutinė pasirinkta sūkių dažnio nuostata.

Visada tvirtai laikykite mašiną abiem rankomis.

**XQ4:** LOW (400 aps./min.) arba MED (550 aps./min.) arba HIGH (700 aps./min.) sūkių dažnį galima pasirinkti trumpai paspaudžiant **TIMER / SPEED mygtuką (G)**.

**XQ6:** **mygtukais +/- (E)** galima nustatyti didžiausią sūkių dažnį nuo 300 iki 750 sūkių per minutę.

Norėdami įjungti mašiną, pirmiausia paspauskite **Įjungimo užrakto mygtuką (1)**.

Paspaudus **ĮJUNGIMO / IŠJUNGIMO jungiklį (2)**, mašina įsijungia.

Ekranas automatiškai persijungia į šiuo metu baigto maišymo **laiko rodinį (B)**.

Nustatytas maksimalus **sūkių dažnis (C)** vis dar rodomas apačioje esančiame stulpelių rodyneje.

Kuo labiau nuspaudžiamas **ĮJUNGIMO / IŠJUNGIMO jungiklis (2)**, tuo didesnis mašinos sūkių dažnis. **ĮJUNGIMO / IŠJUNGIMO jungiklio** negalima užrakinti!

Sūkių dažnis didėja, kol pasiekiamas nustatytas maksimalus sūkių dažnis.

Dabartinio maišymo laiko matavimas tęsiamas tik tuo metu, kai paspaudžiamas **ĮJUNGIMO / IŠJUNGIMO jungiklis**.

**Norėdami baigti darbą, atleiskite ĮJUNGIMO / IŠJUNGIMO jungiklį.**

Dabartinio maišymo laiko matavimas sustabdomas.

Maišymo laiko rodinį bet kuriuo metu galima nustatyti kaip 0:00:

**XQ4:** ilgas **TIMER / SPEED (G)** mygtuko spaudimas

**XQ6:** paspauskite **TIMER RESET (F)** mygtuką.

*Jei mašina sustoja ilgiau nei 1 minutė, ji automatiškai atlieka maišymo laiko ATKŪRIMĄ.*

*Ekranu trumpam pasirodo paskutinis pasirinktas sūkių dažnis, paskui ekrane rodomas maišymo laiko rodinys 0:00.*

*Maksimalus maišymo laikas ekrane yra 9:59.*

*Po 20 sekundžių ekranas automatiškai pritemsta. Paspaudus bet kurį mygtuką, ekranas vėl įsižiebia, kad būtų geriau įskaitomas.*

*Jei ekrane pasirodo klaidos kodas (pvz., E06) (tik XQ4 / XQ6), išjunkite mašiną iš elektros tinklo ištraukdami kištuką ir, jei reikia, leiskite jai atvėsti.*

*Vėl įjungus į elektros tinklą, valdymo blokas įsijungia iš naujo ir ištrina klaidos kodą.*

## Patarimai saugiam darbui:

Panardinant į maišomą medžiagą ir ištraukiant iš jos, reikia dirbti mažesnėmis apskukomis. Visiškai panardinę į maišomą medžiagą, apskukas padidinkite iki maksimumo, kad būtų užtikrintas pakankamas variklio aušinimas.

Maišant prietaisą reikia vedžioti po maišymo indą. Maišyti reikia tol, kol visa maišoma medžiaga bus visiškai apdorota. Atsižvelkite į medžiagos gamintojo nurodymus dėl apdoravimo.

Jie dirba geriau ir saugiau, kai naudojamas maišytuvas yra švarus, be medžiagų likučių ir puikios būklės.

Dirbdami nusiteikite, kad kuo maišoma medžiaga klampesnė, tuo didesnės apskukų jėgos veiks prietaisą.

Galima atatranka, jeigu besisukantis maišytuvas atsitrengs į paviršių (pvz. kubilo dugną).

Baigę maišyti, prietaisą padėkite ant apsauginio lanko. Transportuojant HEXAFIX maišytuvą galima įkišti į rankenos rėmą, kur tam numatytas šešiabriaunis griovelis.

## Techninė priežiūra

**!** **Pavojus: Prieš atlikdami bet kokius darbus su prietaisu, o svarbiausia – prieš keisdami maišytuvą, ištraukite iš tinklo kištuką!**

Baigę darbą, prietaisą ir maišytuvą nedelsdami nuvalykite. Pašalinkite nešvarumus sausa valymo šluoste. Maišytuvą rekomenduojama valyti naudojant „Collomix“ valymo kibirą MIXER-CLEAN.

HEXAFIX mova turi būti švari ir tinkama naudoti.

Baigę darbą, maišytuvą išimkite iš movos.

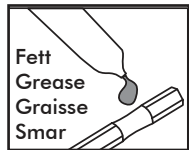

Šešiabriaunį movos fiksatorių reguliariai tepkite tinkamu tepalu.

Ventiliacijos plyšiai visada turi būti švarūs ir pralaidūs, kad būtų užtikrintas pakankamas aušinimas. Užsikimšus ventiliacijos plyšiams, prietaisas gali sugesti.

Įsitikinkite, kad įjungimo/išjungimo jungiklis ir jo atfiksatorius veikia nepriekaištingai.

Prietaisas sukonstruotas su automatiškai įsijungiančiais anglies šepetėliais. Pasiėkęs minimalų ilgį, prietaisas išsijungia. Anglies šepetėlius gali pakeisti klientų servisas arba „Collomix“ gamyklos servisas.

Siekiant išvengti pavojaus, visus remonto darbus, ypač tinklo prijungimo kabelio keitimą, turi atlikti tik pripažintos specializuotos dirbtuvės arba „Collomix“ centras!

Naudokite tik originalius „Collomix“ priedus (pvz., maišytuvą, adapterį, ilgintuvą) ir atsargines dalis. Tinkamus priedus, išskleisto vaizdo brėžinius, atsarginių dalių sąrašus ir remonto užsakymo formą rasite adresu:

[www.collomix.com](http://www.collomix.com)

## Utilizavimas

Prietaisą, priedus ir pakuotę reikia atiduoti į aplinkai nekenkiančią atliekų perdirbimo punktą.

Nuo nebenaudojamų elektros prietaisų reikia nukirpti tinklo kabelį.

Skirta tik ES šalims:

Elektros prietaisus draudžiama utilizuoti kartu su buitinėmis atliekomis.



Pagal ES direktyvą 2002/96/EB dėl elektros ir elektroninės įrangos atliekų, taip pat atsižvelgiant į direktyvos taikymą nacionalinėje teisėje, nebenaudojami elektros prietaisai turi būti renkami atskirai ir atiduodami antrinei panaudai.

Jeigu atliekami su mumis nesuderinti konstrukciniai arba funkciniai prietaiso pakeitimai, garantija ir atitikties deklaracija nebegalioja.

## Garantija

Remdamasis pristatymo sąlygomis, gamintojas suteikia garantiją pagal teisėtus/tam tikrai šaliai būdingus potvarkius. Kreipiantis dėl garantijos prašome pridėti sąskaitą arba lydraštį.

Jeigu remontą atlieka tretieji asmenys, garantijos neteikiama. Atsiradus trikdžiu, prašome prietaisą atsiųsti mums. Reklamacijos priimamos tik tada, kai „Collomix“ servisui atsiunčiamas neišardytas prietaisas.

Garantija neteikiama gedimams, kuriuos lemia įprastas nusidėvėjimas, perkrova, netinkamas naudojimas, nepritaikyti reikmenys arba nepakankama techninė priežiūra.

Jeigu atliekami su mumis nesuderinti konstrukciniai arba funkciniai prietaiso pakeitimai, garantija ir atitikties deklaracija nebegalioja.

Pasiliekiama teisė atlikti pakeitimus

Gamintojas:

Collomix GmbH

Daimlerstraße 9

85080 Gaimersheim

Vokietija

[www.collomix.com](http://www.collomix.com)

	<b>XQ1</b>	<b>XQ4</b>	<b>XQ6</b>
Nominālā jauda/strāvas patēriņš:	1100 Vati	1500 Vati	1750 Vati
Spriegums:	230 Volti	230 Volti	230 Volti
Frekvence:	50 Hz	50 Hz	50 Hz
Apgr. skaits tukšgaitā:	$n_0 = 0 - 930 \text{ min}^{-1}$		
Apgr. skaits slodzes laikā:	$n_L = 0 - 670 \text{ min}^{-1}$		
Regulēts apgriezīenu skaits slodzē:	$n_L =$	400 $\text{min}^{-1}$ vai 600 $\text{min}^{-1}$ vai 700 $\text{min}^{-1}$	300 $\text{min}^{-1}$ līdz 750 $\text{min}^{-1}$
Ārējā vītnes maisīšanas vārpsta:	5/8"x16 UN	5/8"x16 UN	5/8"x16 UN
Maisītājstieņa maks. diametrs:	120 mm	140 (150*) mm	170 mm
Svars bez maisītājstieņa:	4,3 kg	5,6 kg	5,7 kg
Aizsardzības klase:	<input type="checkbox"/> / II	<input type="checkbox"/> / II	<input type="checkbox"/> / II

## Ierīces elementi

- 1 Ieslēgšanas/izslēgšanas slēdža atbloķēšanas poga
- 2 Ieslēgšanas/izslēgšanas slēdzis
- 3 Ekrāns (tikai XQ4/XQ6)
- 4 Rokturu rāmis
- 5 Rokturi
- 6 Ventilācijas spraugas
- 7 Mašīnas kakls
- 8 Maisītāja vārpsta
- 9 HEXAFIX
- 10 Maisītājstienis

## Trokšņa/vibrācijas līmeņi

Mērījumi noteikti saskaņā ar EN 62841. Ar A novērtētais parastais ierīces trokšņa līmenis:

	trokšņa spiediens $L_{PA}$ [dB(A)]	trokšņa intensitāte $L_{WA}$ [dB(A)]
XQ1	81 dB(a)	89 dB(a)
XQ4	83 dB(a)	91 dB(a)
XQ6	83 dB(a)	91 dB(a)
	Neprecizitāte K = 3 dB	

Vibrāciju kopējā vērtība (maisot minerālas vielas)

	Emisijas vērtība $a_n$ [ $\text{m/s}^2$ ]
XQ1	3,6 $\text{m/s}^2$
XQ4	2,4 $\text{m/s}^2$
XQ6	3,1 $\text{m/s}^2$
	Neprecizitāte K = 1,5 $\text{m/s}^2$

## BRĪDINĀJUMS:

Minētie mērījumi attiecas uz jaunām ierīcēm. Ikdienas lietošanā trokšņa un vibrāciju līmeņi mainās

## NORĀDĪJUMS

Šajā instrukcijā minētais vibrāciju līmenis ir mērīts atbilstīgi standartā EN 62841 noteiktajai mērīšanas metodei un to var izmantot elektroinstrumentu salīdzināšanai. Tas ir piemērots arī vibrāciju slodzes pagaidu novērtēšanai. Minētais vibrāciju līmenis raksturo galvenās elektroinstrumenta izmantojuma jomas. Vibrāciju līmenis var atšķirties, lietojot elektroinstrumentu citās izmantojuma jomās, izmantojot atšķirīgus instrumentus vai nepietiekami veiktas apkopes gadījumā. Šajos gadījumos var būtiski palielināties vibrāciju radītā slodze kopējā darba laikā. Precīzākai vibrāciju radītās slodzes novērtēšanai būtu jāņem vērā arī laiks, kad ierīce ir izslēgta vai darbojas, bet netiek faktiski lietota. Šajos gadījumos var būtiski samazināties vibrāciju radītā slodze darba laikā kopumā.

## CE atbilstības deklarācija

Ar pilnu atbildību paziņojam, ka šie produkti **\*1)** atbilst šādiem standartiem vai normatīviem dokumentiem **\*2)** un direktīvu noteikumiem **\*3)**. Tehnisko dokumentāciju pieprasiet **\*4)** – detalizētu informāciju skatiet **2. lpp.**

## Īpašie drošības norādījumi

**BRĪDINĀJUMS:** Izlasiet visus drošības noteikumus un instrukcijas, aplūkojiet ilustrācijas un iepazīstieties ar specifikācijām, kas tiek piegādātas kopā ar šo elektroinstrumentu. Šeit sniegto drošības noteikumu un instrukciju neievērošana var izraisīt aizdegšanos un būt par cēloni elektriskajam triecienam vai nopietnam savainojumam.

Pēc izlasīšanas uzglabājiet šos noteikumus turpmākai izmantošanai.

Drošības noteikumus lietotais apzīmējums “elektroinstrumentus” attiecas gan uz Jūsu tīkla elektroinstrumentiem (ar elektrokabeļi), gan arī uz akumulatora elektroinstrumentiem (bez elektrokabeļa).

Drošs darbs ar ierīci ir iespējams tikai tad, ja ir pilnīgi izlasīta lietošanas instrukcija un drošības norādījumi un tie stingri tiek ievēroti. Ierīci drīkst izmantot tikai tādas personas, kuras ir iepazīnušās ar lietošanas instrukciju un spējā esošajiem noteikumiem par darba drošību un nelaimes gadījumu novēršanu.

**Briesmas:** Papildus jāievēro pievienotie Vispārīgie „drošības norādījumi”

- ▶ **Elektrotīkla spriegumam jāatbilst datu plāksnītē norādītajam datiem.**
- ▶ **Turiet elektroinstrumentu ar abām rokām, izmantojot tam paredzētos rokturus.** Kontroles zudums var izraisīt traumas.
- ▶ **Lai izvairītos no bīstamas atmosfēras, maisot uzliesmojošas vielas, nodrošiniet atbilstošu ventilāciju.** Tvaikus, kas veidojas, var ieelpot, vai tie var aizdegties no elektroinstrumenta radītajām dzirkstelēm.
- ▶ **Nemaisiet pārtikas produktus.** Elektroinstrumenti un to darba instrumenti nav paredzēti pārtikas apstrādei.
- ▶ **Tīkla pieslēguma kabeli turiet prom no darba zonas.** Tīkla kabelis var ieķerties maisītājā.
- ▶ **Pārliecinieties, ka maisīšanas tvertne stāv stabili un droši.** Nepareizi nostiprināta tvertne var negaidīti pārvietoties.
- ▶ **Pievērsiet uzmanību tam, lai šķidrums nešķakstītos uz elektroinstrumenta korpusa.** Elektroinstrumentā iekļuvīš šķidrums var izraisīt bojājumus un elektriskās strāvas triecienu.
- ▶ **Ievērojiet maisāmā materiāla instrukcijas un drošības norādes.** Maisāmais materiāls var būt kaitīgs veselībai.
- ▶ **Ja elektroinstrumentus iekrīt maisāmajā materiālā, nekavējoties atvienojiet kontaktdakšu un nododiet elektroinstrumentu pārbaudīt kvalificētam personālam.** Tveršana tvertnē, kurā atrodas elektroinstrumenti, kas ir pievienoti kontaktligzdai, var izraisīt elektriskās strāvas triecienu.
- ▶ **Maisīšanas laikā ar rokām netveriet maisīšanas**

tvertnē un neievietojiet tajā citus priekšmetus. Saskaņā ar maisītāju var izraisīt nopietnas traumas.

- ▶ **Ieslēdziet un izslēdziet elektroinstrumentu, kamēr tas atrodas tikai maisīšanas traukā.** Maisītājs var nekontrolēti griezties vai izlieties.

**Papildu drošības norādījumi:**

- ▶ **Nelieciet nekādus kabeļus ap savu ķermeni vai ķermeņa daļām.**
- ▶ **Neizmantojiet ierīci, ja ir bojāts kabelis. Nepieskarieties kabelim un nekavējoties atvienojiet kontaktdakšu.** Bojāti kabeļi palielina elektriskās strāvas trieciena risku. Ja elektrotīkla pieslēguma kabelis ir jānomaina (bojājumu u. tml. dēļ), tas jādarā ražotājam vai pilnvarotam pārstāvim (elektriķim), lai izvairītos no drošības apdraudējuma.
- ▶ **Pirms ekspluatācijas uzsākšanas pārbaudiet, vai maisītāja stienis ir stingri nostiprināts un vai tas darbojas pareizi.**
- ▶ **Darbiniet ierīci un maisītāju tikai tad, ja tie ir nevainojamā kārtībā.** Neizmantojiet bojātus, saliektus vai nolietotus maisītājus.
- ▶ **Ierīces slēdži nedrīkst būt fiksēti.**
- ▶ **Ja trokšņa spiediena līmenis darba vietā pārsniedz 85 dB (A), lietojiet ausu aizsargus!**
- ▶ **Strādājot ar maisītāju, iesakām lietot putekļu aizsargmasku, kā arī aizsargbrilles.** Vienmēr nēsājiet cieši pieguļošu apģērbu.
- ▶ **Principā pieslēdziet ierīces, izmantojot aizsargslēdzi pret noplūdes strāvu.**



Pirms ierīces lietošanas sākuma izlasiet lietošanas instrukciju un ievērojiet to!



Darba laikā lietojiet aizsargbrilles un ausu aizsargus.



Darbos ar lielu putekļu intensitāti ieteicams lietot respiratoru.

Ierīce ir paredzēta šķidru un pulverveidīgu būvmateriālu, piemēram, krāsu, javas, līmes, apmetuma un līdzīgu substancu, sajaukšanai. Atkarībā no materiāla konsistences un maisāmā daudzuma jāizmanto atbilstīgs maisītājstienis ar attiecīgu maisīšanas iedarbību.

Izvēloties maisītājstieņa tipu (diametru/maisīšanas iedarbību), ievērojiet tehniskos datus. Neatbilstīgas maisīšanas iedarbības vai maisītājstieņa diametra izvēle var izraisīt mašīnas/piedziņas pārslodzi un tās radītus bojājumus. Lūdzu, ievērojiet, lai maisītājstienis ar maisīšanas iedarbību no augšas uz leju elektroinstrumentu noslogo vairāk nekā no lejas uz augšu.

Šis elektroinstrumentu nav paredzēts lietošanai ilgstošā darba režīmā.

Ierīces lielā griezes momenta dēļ to nedrīkst lietot kā urbjmašīnu.

Ierīci nedrīkst lietot pārtikas produktu sagatavošanai.

Ierīce nav piemērota grafīta putekļus saturošu materiālu, sāļūjumu vai vircas maisīšanai. Šo vielu maisīšana var sabojāt ierīci.

## Montāža

**⚠ Briesmas: Pirms jebkuriem darbiem ar ierīci izvelciet kontaktdakšu no kontaktligzdas.**

### Maisītājstieņa stiprinājuma montāža

Uz maisītāja vārpstas ārējās vītnes (5/8") uzskrūvējiet iepakojumā iekļauto HEXAFIX savienojumu.

HEXAFIX (maisītāja montāža / instrumentu maiņa):

Ievietojiet maisītāju ar HEXAFIX stiprinājumu (atslēgas izmērs 13) savienojumā, līdz tas tiek nofiksēts. Lai atbrīvotu vai nomainītu maisītāju, vienkārši pavelciet atpakaļ savienojuma manšeti un maisītājs tiek atbloķēts.

## Darbība

▶ **Pārbaudiet, vai datu plāksnītē norādītais spriegums atbilst elektrotīkla spriegumam.**

## XQ1

Vienmēr stingri turiet ierīci ar abām rokām.

Lai iedarbinātu ierīci, vispirms nospiediet **ieslēgšanas atbloķēšanas** pogu (1).

Ierīce sāk darboties, kad pēc tam tiek nospiests **ieslēgšanas/izslēgšanas slēdzis** (2).

Jo stiprāk tiek nospiests ieslēgšanas/izslēgšanas slēdzis, jo lielāks ir ierīces apgriezīnu skaits. Ieslēgšanas/izslēgšanas slēdzi nav iespējams nofiksēt!

Atļaidiet ieslēgšanas/izslēgšanas slēdzi, lai beigtu darbu.

Kad ierīce ir pievienota elektrotīklam, **ekrānā (3)** ir redzams pēdējais izvēlētais apgriezīnu skaita iestatījums.

Vienmēr stingri turiet ierīci ar abām rokām.

**XQ4:** Tsi nospiežot **TIMER / SPEED** pogu (G), var izvēlēties LOW (400 apgr./min) vai MED (550 apgr./min) vai HIGH (700 apgr./min) apgriezīnu skaitu.

**XQ6:** Ar +/- **pogām (E)** var iestatīt maksimālo apgriezīnu skaitu diapazonā no 300 apgr./min līdz 750 apgr./min.

Lai iedarbinātu ierīci, vispirms nospiediet **ieslēgšanas atbloķēšanas** pogu (1).

Ierīce sāk darboties, kad pēc tam tiek nospiests **ieslēgšanas/izslēgšanas slēdzis** (2).

Ekrāns automātiski pārslēdzas uz pašlaik pabeigtās maisīšanas **laika rādījumu (B)**.

Iestatīto maksimālo **apgriezīnu skaitu (C)** joprojām var redzēt apakšējā malā joslas rādījumā.

Jo stiprāk tiek iespiests **ieslēgšanas/izslēgšanas slēdzis (2)**, jo lielāks ir ierīces apgriezīnu skaits. Ieslēgšanas/izslēgšanas slēdzi nav iespējams nofiksēt!

Ātrums palielinās, līdz tiek sasniegts iestatītais maksimums.

Pašreizējā maisīšanas laika mērīšana tiek veikta tik ilgi, cik ilgi ir nospiests ieslēgšanas/izslēgšanas slēdzis.

**Atļaidiet ieslēgšanas/izslēgšanas slēdzi, lai beigtu darbu.**

Pašreizējā maisīšanas laika mērīšana tiek apturēta.

Maisīšanas laika rādījumu jebkurā laikā var iestatīt uz 0:00:

**XQ4:** ilgi nospiežot pogu **TIMER / SPEED (G)**

**XQ6:** Nospiediet **TIMER RESET (F)** pogu

*Ja ierīce nedarbojas ilgāk par 1 minūtēs, tā automātiski veic maisīšanas laika atiestatīšanu.*

*Ekrānā uz īsu brīdi tiek parādīts pēdējais izvēlētais apgriezīnu skaits, pēc tam ekrāns tiek pārslēgts uz maisīšanas laika rādījumu 0:00.*

*Maksimālais maisīšanas laiks ekrānā ir 9:59.*

*Ekrāns automātiski nodziest pēc 20 sekundēm. Nospiežot jebkuru pogu, ekrāns atkal iedegas, lai nodrošinātu labāku salasāmību.*

*Ja ekrānā parādās kļūdas kods (piem., E06) (tikai XQ4/XQ6), atvienojiet ierīci no elektrotīkla, izvelciet kontaktdakšu, un vajadzības gadījumā ļaujiet tai atdzist.*

*Pēc atkārtotas pievienošanas elektrotīklam vadības bloks ieslēdzas no jauna un dzēs kļūdas kodu.*

## Padomi drošam darbam:

Legremdējot maisītārstieni maisāmajā materiālā vai attiecīgi izņemot no tā, strādājiet ar samazinātu apgriezīenu skaitu. Pēc pilnīgas iegremdēšanas palieliniet apgriezīenu skaitu līdz maksimumam, tādējādi nodrošinot dzinēja pietiekamu dzesēšanu.

Maisīšanas procesā ierīci virziet par maisīšanas tvertni. Maisiet tikmēr, kamēr viss maisāmais materiāls ir pilnībā sajaukts. Ievērojiet materiālu ražotāju sniegtos apstrādes noteikumus.

Viņi strādā labāk un drošāk, ja izmantojamais maisītājs ir tīrs, bez materiāla atlikumiem un perfektā stāvoklī.

Jo biežāks maisāmais materiāls, jo lielāki griezes momenta spēki iedarbojas uz ierīci

Nemiet to vērā darba laikā.

Ja strādājošs maisītārstienis atdurās pret virsmu (piemēram, tvertnes dibenu), var rasties pretgrūdiens.

Pēc maisīšanas darba pabeigšanas novietojiet ierīci uz aizsargstīpas.

Transportēšanas nolūkā „HEXAFIX” maisītārstieni var iespraust rokturu rāmī, izmantojot tam paredzēto sešmalu gravējumu.

## Kopšana un apkope



**Briesmas: Pirms jebkuriem darbiem ar ierīci, jo īpaši, mainot maisītārstieni, izvelciet kontaktdakšu!**

Pēc lietošanas uzreiz iztīriet ierīci un maisītārstieni. Notīriet netīrumus ar sausu tīrīšanas drānu. Maisītārstieņa tīrīšanai ieteicams izmantot „Collomix MIXER-CLEAN” tīrīšanas spaini.

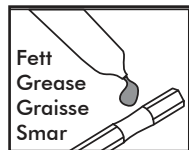

„HEXAFIX” savienojumam jānodrošina tīrība un viegla gaita. Pēc darba pabeigšanas izņemiet maisītārstieni no savienojuma.

Savienojuma sešmalu stiprinājumu regulāri ieeļļojiet ar piemērotu smērvielu.

Ventilācijas spraugām jābūt tīrām un atvērtām, lai nodrošinātu pietiekamu dzesēšanu. Nosprostotas ventilācijas spraugas izraisa ierīces bojājumus.

Ievērojiet, lai viegli darbotos ieslēgšanas/izslēgšanas slēdzis un tā atbloķēšanas poga.

Ierīce ir aprīkota ar ogles elektrodiem, kas automātiski atslēdzas. Sasniedzot minimālo garumu, ierīce izslēdzas. Ogles elektrodus uzticiet nomainīt pilnvarotā klientu apkalpošanas dienestā vai „Collomix” rūpnīcas servisā.

Lai izvairītos no drošības apdraudējumiem, visus remontdarbus, jo īpaši tikla pieslēguma kabeļa maiņu, drīkst veikt tikai atzītā specializētā darbnīcā vai Collomix servisā!

Izmantojiet tikai oriģinālos Collomix piederumus (piemēram, maisītāju, adapteri, pagarinātāju) un rezerves daļas. Piemērotus piederumus, rasējumus, rezerves daļu sarakstus jūsu ierīcei, kā arī remonta pasūtījumu veidlapu var atrast:

[www.collomix.com](http://www.collomix.com)

## Utilizācija

Ierīce, aprīkojums un iepakojums jānodod videi nekaitīgai otrreizējai pārstrādei.

Nolietotus elektroinstrumentus padariet nelietojamus, noņemot barošanas vadu.

Tikai ES- valstīm:

Neizmetiet elektroinstrumentus māsaimniecības atkritumos.



Saskaņā ar Eiropas Parlamenta un Padomes Direktīvu Nr.2002/96/EK par elektrisko un elektronisko iekārtu atkritumiem un to īstenojošiem aktiem valsts tiesību sistēmā vairs nelietojami elektroinstrumenti jāsavāc atsevišķi un jānodod videi nekaitīgai otrreizējai pārstrādei.

## Garantija

Piegādes noteikumu ietvaros ražotājs sniedz garantiju saskaņā ar tiesību aktu/valstu noteikumiem. Garantijas gadījumā, lūdzu, pievienojiet rēķinu vai pavadzīmi.

Trešo personu veikts remonts atbrīvo ražotāju no jebkāda garantijas sniegšanas pienākuma. Defektu gadījumā lūdzam atsūtīt ierīci ražotājam. Pretenzijas var tikt atzītas tikai tad, ja ierīce neizjauktā stāvoklī ir atsūtīta „Collomix” servisam.

Garantija neattiecas uz bojājumiem, kas saistīti ar normālu nodilumu, pārslodzi, nepareizu lietošanu, nepiemērotu aprīkojumu vai nepietiekami veiktu apkopi.



Ar ražotāju nesaskaņotas ierīces konstrukcijas vai funkciju izmaiņas nozīmē garantijas un atbilstības deklarācijas derīguma zudumu.

Saglabātas tiesības veikt izmaiņas

Ražotājs:  
Collomix GmbH  
Daimlerstraße 9  
85080 Gaimersheim  
Vācija  
[www.collomix.com](http://www.collomix.com)



## EE Tehnilised andmed

	<b>XQ1</b>	<b>XQ4</b>	<b>XQ6</b>
Nimivõimsus/voolutarve:	1100 Watti	1500 Watti	1750 Watti
Pinge:	230 Volti	230 Volti	230 Volti
Sagedus:	50 Hz	50 Hz	50 Hz
Tühikäigu pöörlemisagedus:	$n_0 = -930 \text{ min}^{-1}$		
Pöörlemisagedus koormuse all:	$n_L = -670 \text{ min}^{-1}$		
Kontrollitud pöörlemiskiiruse koormus:	$n_L =$	400 $\text{min}^{-1}$ või 550 $\text{min}^{-1}$ või 700 $\text{min}^{-1}$	300 $\text{min}^{-1}$ kuni 750 $\text{min}^{-1}$
Väliskeermega segamisvõll:	5/8"x16 UN	5/8"x16 UN	5/8"x16 UN
Seguri maksimaalne läbimõõt:	120 mm	140 (150*) mm	170 mm
Kaal ilma segurita:	4,3 kg	5,6 kg	5,7 kg
Ohutuskategooria:	 / II	 / II	 / II

## Masinaelemendid

- 1 Sisse-välja lüliti lukusti
- 2 Sisse-välja lüliti
- 3 Ekraan (üksnes XQ4/XQ6)
- 4 Käepideme raam
- 5 Käepidemed
- 6 Õhutusavad
- 7 Masinakael
- 8 Segamisvõll
- 9 HEXAFIXi adapter
- 10 Segur

## Müra- ja vibratsiooniväärtused

Mõõteväärtused saadud standardi EN 62841 järgi  
Seadme A-klassi müratase on tavaliselt:

	Helirõhk $L_{BA}$ [dB(A)]	Müratase $L_{WA}$ [dB(A)]
XQ1	81 dB(a)	89 dB(a)
XQ4	83 dB(a)	91 dB(a)
XQ6	83 dB(a)	91 dB(a)
	Hälve K = 3 dB	

Võngete koguväärtus (mineraalsete materjalide segamisel)

	Emissiooniväärtus $a_n$ [ $\text{m/s}^2$ ]
XQ1	3,6 $\text{m/s}^2$
XQ4	2,4 $\text{m/s}^2$
XQ6	3,1 $\text{m/s}^2$
	Vibratsioon K = 1,5 $\text{m/s}^2$

## HOIATUS:

Antud mõõteväärtused kehtivad uute seadmete kohta. Müra- ja vibratsiooniväärtused muutuvad igapäevase kasutamise käigus.

## MÄRKUS

Käesolevas juhendis märgitud vibratsioonitaset on mõõdetud vastavalt standardiga EN 62841 normitud mõõtmismeetodile ja seda saab kasutada ka elektritööriistade võrdlemiseks. See sobib ka vibratsioonikoormuse eelneva hindamiseks. Antud vibratsioonitase esindab elektritööriista peamisi rakendusi. Kui elektritööriista kasutatakse siiski teiste rakenduste korral, koos kõrvalekalduvate liseseadmetega või ebapiisava hooldusega, võib vibratsioonitase kõikuda. See võib oluliselt suurendada vibratsioonikoormust kogu tööaja jooksul.

Vibratsioonikoormuse täpseks hindamiseks tuleks arvesse võtta ka aegu, mil seade on välja lülitatud või töötab küll, aga ei ole tegelikult kasutuses. See võib oluliselt vähendada vibratsioonikoormust kogu tööaja jooksul.

## CE - vastavusdeklaratsioon

Käesolevaga kinnitame omal vastutusel, et tooted \*1) vastavad järgmistele normidele või normatiivsetele dokumentidele \*2) ja järgmiste direktiivide nõuetele \*3). Tehniliste dokumentide tellimine \*4) – üksikasjaliku teavet vt lk 2.

## Seadmepetsiifilised Ohutusjuhised

**⚠** **HOIATUS:** Lugege läbi kõik tööriistaga kaasas olevad ohutusnõuded ja juhised ning tutvuge kõigi jooniste ja spetsifikatsioonidega. Ohutusnõuete ja juhiste eiramise tagajärjeks võib olla elektrilöökk, tulekahju ja/ või rasked vigastused.

**Hoidke kõik ohutusnõuded ja juhised edasiseks kasutamiseks hoolikalt alles.**

Ohutusnõuetes sisalduv mõiste “elektriline tööriist” käib nii vooluvõrku ühendatud (juhtmega) elektriliste tööriistade kui ka akutoitega (juhtmeta) elektriliste tööriistade kohta.

Seadmega ohutu töötamine on võimalik ainult siis, kui loete kasutusjuhendi ja ohutusjuhised täielikult läbi ja järgite juhiseid täpselt. Masinat tohivad kasutada ainult isikud, kes on tutvunud kasutusjuhendi ning tööohutuse ja õnnetuste ärahoidmise kohta kehtivate eeskirjadega.

**⚠** **Oht:** Zusätzlich müssen die beigelegten, „allgemeinen Sicherheitshinweise“ befolgt werden.

- ▶ **Võrgupinge peab olema kooskõlas tüübisildil toodud andmetega.**
- ▶ **Hoidke elektrilist tööriista mõlema käega selleks ettenähtud käepidemetest.** Kontrolli kaotamine võib põhjustada vigastusi.
- ▶ **Ohtliku atmosfääri vältimiseks tagage tuleohtlike ainete segamisel piisav ventilatsioon.** Moodustuvaid aursid võidakse sisse hingata või need võivad elektrilise tööriista tekitatud sädemete tõttu süttida.
- ▶ **Ärge segage toiduaineid.** Elektritööriistad ja nende rakendustööriistad ei ole ette nähtud toiduainete töötlemiseks.
- ▶ **Hoidke toitejuhe tööpiirkonnast eemal.** Toitejuhe võib segamiskorvi kinni jääda.
- ▶ **Veenduge, et segamismahuti on kindlalt ja turvaliselt paigaldatud.** Nõuetekohaselt kinnitamata mahuti võib ootamatult paigast liikuda.
- ▶ **Veenduge, et ükski vedelik ei pritsiks vastu elektrilise tööriista korpust.** Elektrilise tööriista sisse tunginud vedelik võib põhjustada kahjustusi ja elektrilöögi.
- ▶ **Järgige segatava materjali juhiseid ja ohutusalast teavet.** Segatav materjal võib olla tervisele kahjulik.
- ▶ **Kui elektriline tööriist kukub segatavasse materjali, tõmmake võrgupistik kohe välja ja laske elektrilist tööriista kvalifitseeritud personalil kontrollida.** Käe panemine mahutisse, kui selles on veel pistikupessa ühendatud elektriline tööriist, võib põhjustada elektrilöögi.
- ▶ **Ärge pange segamisprotsessi ajal käsi segamismahutisse ega visake sinna muid esemeid.** Kokkupuude segamiskorviga võib põhjustada tõsiseid vigastusi.
- ▶ **Laske elektritööriistal käivituda ja peatuda üksnes**

segamismahutis. Segamiskorv võib kontrollimatult pöörelda või deformeeruda.

EE

Täiendavad ohutusjuhised:

- ▶ **Ärge pange ühtegi juhet ümber oma keha ega kehaosade.**
- ▶ **Ärge kasutage seadet, kui juhe on kahjustatud. Ärge puudutage juhet ja tõmmake see otsekohe pistikupesast välja.** Vigastatud juhe suurendab elektrilöögi saamise ohtu. Kui toitejuhe tuleb välja vahetada (kahjustuse vms tõttu), peab töö teostama tootja või volitatud esindaja (elektritööde spetsialist), vältimaks ohutusega seotud probleeme.
- ▶ **Enne kasutuselevõttu kontrollige, et segamisvarras oleks kindlalt paigas ja et see liiguks õigesti.**
- ▶ **Kasutage masinat ja segurit ainult siis, kui nimetatud seadmed on laitmatus seisukorras.** Ärge kasutage kahjustatud, paindunud ega kulunud segisteid.
- ▶ **Masina lüliteid ei tohi fikseerida.**
- ▶ **Kui müratase töökohal on suurem kui 85 dB (A), kandke kuulmiskaitset!**
- ▶ **Soovitame seguriga töötamisel kanda tolmu maski ja kaitseprille.** Kohustuslik on kanda liubuvat riietust.
- ▶ **Ühendage seade põhimõtteliselt rikkevoolukaitselülitiga.**



Lugege enne masina kasutuselevõttu kasutusjuhendit ja järgige seda!



Kandke töötamise ajal kaitseprille ja kuulmiskaitset.



Soovitat on intensiivset tolmu tekitavate tööde juures kanda tolmu maski.

## EE Sihipärane kasutamine

Masin on mõeldud vedelate ja pulbriliste ehitusmaterjalide segamiseks, nagu nt värvid, mört, liim, krohv ja teised sarnased materjalid. Vastavalt materjali konsistentsile ja segatavale kogusele tuleb kasutada sobivat segurit, millel on vastavalt vajalik toime.

Jälgige seguri tüübi valikul (läbimõõt/toime) seadme tehnilisi andmeid. Ebasobiva toime või seguri läbimõõdu valimise tagajärjeks võib olla masina/ajami ülekoormus ja selle tulemusel tekkinud kahjustused. Jälgige palun, et ülalt alla suunaga segamistoimega segur koormab elektritööriista tugevamini kui vastupidise suunaga.

See elektritööriist ei ole mõeldud püsirežiimil rakendamiseks.

Masina kõrgete pöörlemismomentide tõttu ei ole puuri kasutamine lubatud.

Masina kasutamine toiduainete töötlemiseks ei ole lubatud.

Masin ei ole mõeldud grafiiditolmu sisaldavate materjalide, soolalahuste või virtsa segamiseks. Nende ainete segamine võib masina purustada.

## Montaaž

**⚠ Oht:** Tõmmake enne kõikide tööde algust pistik pistikupesast välja.

### Seguri kinnituspesa kokkupanek:

Keerake pakendiga kaasasolev HEXAFIXI liitmik seguri võlli väliskeermele (5/8").

**HEXAFIX** (seguri monteerimine / tööriista vahetus):

Sisestage segur koos HEXAFIX hoidikuga (võtme suurus 13) liitmikku, kuni see lukustub. Seguri vabastamiseks või vahetamiseks tõmmake ainult ühendusdetaili mansett tagasi, segur vabastatakse.

## Töötamine

► **Kontrollige, kas andmesildil nimetatud võrgupinge vastab olemasolevale võrgupingele.**

# XQ1

Hoidke masinat alati kindlalt mõlema käega.

Masina käivitamiseks vajutage esmalt **sisselülitustõkise (1)** nuppu.

Masin käivitub, kui seejärel vajutatakse **toitelülitit (2)**.

Mida rohkem toitelüliti sisse vajutatakse, seda suurem on masina pöörlemiskiirus. Toitelüliti ei saa lukustada!

Töö lõpetamiseks laske toitelüliti lahti.

# XQ4 XQ6

Kui masin on vooluvõrku ühendatud, kuvatakse **ekraanil (3)** viimati valitud pöörlemiskiiruse seadistus.

Hoidke masinat alati kindlalt mõlema käega.

**XQ4:** Pöörlemiskiiruse LOW (400 p/min) või MED (550 p/min) või HIGH (700 p/min) saab valida, vajutades lühiajaliselt **nuppu TIMER / SPEED (G)**.

**XQ6:** **Nuppudega +/- (E)** saab seadistada maksimaalse pöörlemiskiiruse vahemikus 300 p/min kuni 750 p/min.

Masina käivitamiseks vajutage esmalt **sisselülitustõkise (1)** nuppu.

Masin käivitub, kui seejärel vajutatakse **toitelülitit (2)**.

Ekraan lülitub automaatselt hetkel lõpetatud segamisaja **ajanäidule (B)**.

Seadistatud maksimaalset **pöörlemiskiirust (C)** saab endiselt tuvastada alumisel serval ribanäidiku abil.

Mida rohkem **toitelüliti (2)** sisse vajutatakse, seda suurem on masina pöörlemiskiirus. Toitelüliti ei saa lukustada!

Pöörlemiskiirus suureneb kuni seadistatud maksimumini. Praeguse segamisaja mõõtmine jätkub ainult toitelüliti vajutamise ajal.

### Töö lõpetamiseks laske toitelüliti lahti.

Praeguse segamisaja mõõtmine on peatatud.

Segamisaja näidiku saab igal ajal seadistada väärtusele 0:00:

**XQ4:** Pikk vajutus nupul **TIMER / SPEED (G)**

**XQ6:** Vajutage nuppu **TIMER RESET (F)**

*Kui masin on kauem kui 1 minut tegevusetus olekus, teeb see automaatselt segamisaja lähtestuse.*

*Viimati valitud pöörlemiskiirus ilmub lühidalt ekraanile, misjärel kuvatakse ekraanil segamisaja näidikut 0:00.*

*Maksimaalne segamisaeg näidikul on 9:59.*

*Ekraan hämardub automaatselt 20 sekundi pärast. Mis tahes nupu vajutamisel süttib ekraan uuesti, et see oleks paremini loetav.*

*Kui ekraanile ilmub veakood (nt E06) (üksnes XQ4/XQ6), ühendage masin vooluvõrgust lahti, lahutades pistiku, ja laske sellel vajadusel jahtuda.*

*Pärast uuesti vooluvõrku ühendamist juhtseade taaskäivitub ja kustutab veakoodi.*

## Nõuanded ohutuks tööks:

Segatavasse materjali sissekastmisel või sealt väljavõtmisel töötage vähendatud pöörlemiskiirusega. Peale täielikku sissekastmist suurendage pöörlemiskiirust maksimumini, et oleks tagatu mootori piisav jahutus.

Segamise ajal liigutage masinat seguanumas ringi. Segage nii kaua, kuni kogu materjal on täielikult läbi töödeldud. Järgige materjali tootja poolseid töötlemiseeskirju.

Nad töötavad paremini ja ohutumalt, kui kasutatakse segur on puhas, ilma materjalijäägideta ja täiuslikus seisukorras.

Mida sitkem on segatav materjal, seda suuremad pöördemomendi jõud mõjuvad masinale, häälestage end sellele töötamise ajal.

Kui töötav segur pörkab mõne pinna vastu (nt anuma põhi), võib see põhjustada tagasilöögi.

Pärast segutööde lõpetamist asetage masin kaitsekaare peale.

Transportimiseks saab HEXAFIXi seguri asetada selleks ettenähtud kuuskantaluusele käepideme raami.

## Hooldus ja korrashoid



**Oht: Enne kõiki töid seadme juures, eelkõige seguri vahetamisel, tõmmake pistik pistikupesast!**

Puhastage masin ja segur kohe pärast kasutamist. Eemaldage mustus kuiva puhastuslapiga. Seguri puhastamiseks soovitame Collomix MIXER-CLEANi puhastusämbrist.

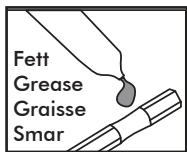

Hoidke HEXAFIXi ühendusdetail puhas ja töökorras.

Pärast tööde lõpetamist võtke segur ühendusdetailist välja.

Määrige ühenduskoha kuuskantkinnitust pidevalt sobiva määrdega.

Hoidke õhuavad puhtad ja avatud, tagamaks piisava jahutuse. Kinnised õhuavad põhjustavad masina purunemise.

Jälgige, et toitelüliti ja selle lukustus töötaksid kergesti.

Masin on varustatud iseväljalülituvate harjadega. Minimaalse pikkuse saavutamisel lülitub masin välja. Laske harjasid vahetada klienditeenindusel või Collomixi töökojas.

Turvaohutuse vältimiseks tuleb kõiki remonttöid, eelkõige toitejuhtme väljavahetamist, lasta teha ainult tunnustatud erialases töökojas või Collomixi teeninduses!

Kasutage ainult Collomixi originaaltarvikuid (nt segur, adapter, pikendus) ja -varuosaid. Teie masinaga sobivad tarvikud, koostejoonised, varuosade nimekirjad ja remonditellimuste vormi leiate aadressilt:

[www.collomix.com](http://www.collomix.com)

## Kasutuselt kõrvaldamine

Seade, tarvikud ja pakend tuleb keskkonnasõbralikult ümber töötada.

Kulunud elektritööriistad tehke toitejuhtme eemaldamise abil kahjutuks.

Ainult ELI riikidele:

Elektritööriistu ei tohi utiliseerida olmejäätmete hulgas.



Vastavalt ELI direktiivile 2002/96/EÜ elektri- ja elektroonikaseadmete jäätmete kohta ja riikliku õiguse rakendamisel tuleb tarvitusele mittekuuluvad elektriseadmed koguda sorteerituna ja viia keskkonnasõbralikku taaskasutusse.

## Garantii

Tarneringimuste raames tagab tootja garantii vastavalt seaduslikele ja riigispetsiifilistele sätetele. Lisage garantiijuhtumi korral tootele arve või saateleht.

Kolmandate isikute poolt teostatud remonditööd vabastavad meid igasugusest garantiikohustusest. Normist kõrvalekaldumiste korral palume seade meile saata. Kaebusi saab läbi vaadata ainult siis, kui seade saadetakse Collomixi teenindusele lahtivõtmata kujul.

Kahjud, mis tulenevad tavalisest kulumisest, ülekoormusest, asjatundmatust käsitsemisest, sobimatute lisatarvikute kasutamisest või ebapiisavast hooldusest, jäävad garantiikaitsest välja.

Meiega kooskõlastamata ehitusliikud ja funktsionaalsed muudatused masina juures kustutavad garantiikaitse ning vastavusdeklaratsiooni kehtivuse.

Muudatused võimalikud

Valmistaja:  
Collomix GmbH  
Daimlerstraße 9  
85080 Gaimersheim  
Saksamaa  
[www.collomix.com](http://www.collomix.com)



www.collomix.com

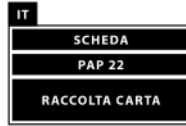

Collomix GmbH  
 Daimlerstraße 9  
 85080 Gaimersheim  
 Germany  
 info@collomix.de  
 www.collomix.com

